

• Részletes elektronikus kézikönyv a [www.mi.com/global/service/userguide](http://www.mi.com/global/service/userguide) oldalon található.

• A további részletekért szkennelje be a QR-kódot, hogy megkapja az e-kézikönyvet.



## Xiaomi Robotporszívó X20+ felhasználói kézikönyv



C102-EU-S00  
12/2023



## Biztonsági információk

---

**A termék használata előtt figyelmesen olvassa el ezt a kézikönyvet, és őrizze meg a későbbi használatra.**

### Felhasználási korlátozások

- Ez a termék kizárólag háztartási környezetben lévő padlók tisztítására szolgál. Ne használja kültéren, padlótól eltérő felületeken, illetve kereskedelmi vagy ipari területeken.
- Ezt a berendezést 8 éves kortól gyermekek és csökkent fizikai, érzékszervi vagy szellemi képességekkel rendelkező, illetve tapasztalat és ismeretek hiányában lévő személyek csak akkor használhatják, ha felügyeletet és útmutatást kapnak a berendezés biztonságos használatára vonatkozóan, és tisztában vannak a lehetséges kockázatokkal. A gyermekek nem játszhatnak a berendezéssel. A tisztítást és a felhasználói karbantartást nem végezhetik felügyelet nélküli gyermekek.
- Ez a készülék olyan elemeket tartalmaz, amelyeket csak tapasztalt személyek cserélhetnek ki.
- Gyermekek nem játszhatnak a termékkel. Gondoskodjon arról, hogy a robotporszívó működtetésekor a gyermekek és a háziállatok biztonságos távolságban legyenek.
- Ha a kábelkészlet megsérül, azt egy speciális kábelkészletre kell cserélni, amely a gyártótól vagy a szervizügynöktől vásárolható meg.
- Ne használja a robotporszívót a padlószint fölé emelt területeken védőgát nélkül.
- Ne tegye a robotporszívót fejjel lefelé. Ne mozgassa a robotporszívót az LDS lézerezékelő fedelének, a borításnak vagy a lökhárítónak a megfogásával.

· A robotporszívót olyan környezetben használja, ahol a környezeti hőmérséklet 0 °C felett és 40 °C alatt van. Ügyeljen arra, hogy a padlón ne legyenek folyékony vagy ragadós anyagok.

- 
- Ne telepítse, töltsse fel vagy használja ezt a robotporszívót kültéren, fürdőszobában vagy úszómedencék közelében.
  - Ha a készüléket a tápkábel fölé húzzák, az veszélyt okozhat.
  - Távolítsa el a törékeny vagy apró tárgyakat a padlóról, hogy a robotporszívó ne ütközzön beléjük és ne sértse meg őket.
  - Akár álló, akár mozgásban van a robotporszívó, ne tegyen rá gyerekeket, háziállatokat vagy tárgyakat.
  - Tartsa távol a haját, az ujjakat és más testrészeket a robotporszívó szívónyílásaitól.
  - Ne használja a robotporszívót éghető anyagok tisztítására.
  - Ne porszívózzon kemény vagy éles tárgyakat.
  - Tisztítás vagy karbantartás előtt kapcsolja ki a robotporszívót és az omni-állomást, és válassza le őket az áramforrásról.
  - Ne törölje át a robotporszívót vagy az omni-állomást vizes ruhával, és ne öblítse le semmilyen folyadékkal. A tisztítás után hagyja a mosható alkatrészeket alaposan megszáradni, mielőtt visszahelyezné őket a helyükre és használná őket.
  - Szállítás előtt győződjön meg arról, hogy a robotporszívó ki van kapcsolva, és lehetőleg az eredeti csomagolásában tárolja.
  - Kérjük, hogy a terméket a használati útmutatóban található utasításoknak megfelelően használja. A felhasználók felelősek a termék nem megfelelő használata által okozott veszteségekért vagy károkért.

## Akkumulátor és töltés

### FIGYELMEZTETÉS:

- Ne használjon más gyártóktól származó akkumulátorokat, tápkábeleket vagy Omni-állomásokat. A robotporszívó csak a JZ2302 automatikus Omni-állomással használható.
- Az Omni-állomás 50 Hz és 60 Hz közötti váltásához nincs szükség felhasználói beavatkozásra, a termék 50 Hz és 60 Hz frekvenciához egyaránt képes alkalmazkodni.
- Ne szedje szét, ne javítsa vagy módosítsa az Omni-állomást vagy az akkumulátort.
- Ne helyezze az Omni-állomást hőforrás közelébe.
- Ne használjon nedves ruhát vagy nedves kezet az Omni-állomás töltőérintkezőinek tisztításához.
- Ha a robotporszívót hosszabb ideig nem használja, töltsse fel teljesen, majd kapcsolja ki és tárolja hűvös, száraz helyen. Az akkumulátor túlzott lemerülésből eredő károsodásának megelőzése érdekében legalább háromhavonta egyszer töltsse fel a robotporszívót.
- Ne tegye ki a készüléket vagy az akkumulátort túlzott hőmérsékletnek.
- Legyen tisztában azzal a veszéllyel, hogy fémtárgyak rövidre zárhatják az akkumulátoros készülék vagy az akkumulátor kapcsait.
- A Li-ion akkumulátorcsomag olyan anyagokat tartalmaz, amelyek veszélyesek a környezetre. A robotporszívó ártalmatlanítása előtt kérjük, először vegye ki az akkumulátorcsomagot, majd a használat helye szerinti ország helyi törvényeinek és előírásainak megfelelően ártalmatlanítsa vagy újrahasznosítsa azt.
- Vigyázzon, hogy az akkumulátor eltávolításakor ne sérüljön meg, mert rövidzárlatot okozhat vagy szivároghat.

## Termék áttekintés

Ha folyadék szivárog az akkumulátorból, kerülje a bőrével vagy ruházatával való érintkezést, és azonnal törölje le száraz ruhával. Ezután küldje el az akkumulátort egy újrahasznosító központba vagy egy kijelölt vevőszolgálathoz a megfelelő ártalmatlanítás érdekében.

Amikor kiveszi az elemeket a termékből, jobb, ha azok lemerültek. Ellenőrizze azt is, hogy a termék le van-e választva a tápegységről.

1). Távolítsa el az alján lévő csavart, majd vegye le a fedelet.

2). Húzza ki az akkumulátor csatlakozóját, és vegye ki az akkumulátorokat. A sérülések elkerülése érdekében ne sértse meg az akkumulátort.

3). Vigye el az elemeket egy újrahasznosításra szakosodott szervezethez.

– Az akkumulátort selejtezés előtt ki kell venni a készülékből.

– Az akkumulátor eltávolításakor a készüléket le kell választani az áramellátásról.

– Az akkumulátort biztonságosan kell megsemmisíteni.

### Biztonsági információk a lézerberendezésekről

A termékben található lézeres érzékelő megfelel az IEC 60825-1:2014 szabványnak az 1. osztályú lézertermékekre vonatkozóan.



Csak beltéri használatra.

### EU - Megfelelőségi nyilatkozat



A Dreame (Tianjin) Information Technology Co., Ltd. ezennel kijelenti, hogy a C102 típusú rádióberendezés megfelel a 2014/53/EU irányelvnek. Az EU-megfelelőségi nyilatkozat teljes szövege a következő internetes címen érhető el: <http://www.mi.com/global/service/support/declaration.html>. Részletes elektronikus kézikönyv a [www.mi.com/global/service/userguide](http://www.mi.com/global/service/userguide) oldalon található.

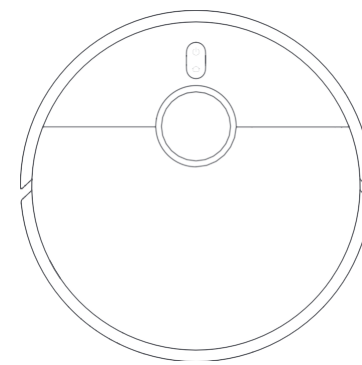

Robotporszívó

### Tartozékok

Előre telepített tartozékok



Kefe

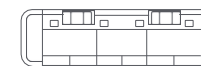

Kefe borítás

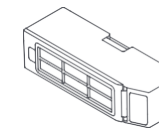

Portartály



Szűrő (Előre telepítve a portartályba)

Egyéb tartozékok



Oldalsó kefe

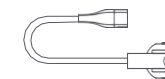

Tápkábelek



Moptartó × 2

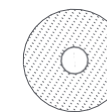

Mop betét × 2 (Előre telepítve a moptartóra)

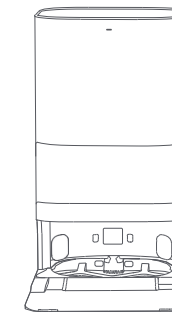

Omni állomás  
(beleértve az eldobható zsákokat, a tiszta víztartályt, a piszkos víztartályt, a mosó alapkiterjesztést és a mosót)

**Megjegyzés:** A termék, a tartozékok és a felhasználói felület illusztrációi a felhasználói kézikönyvben csak referenciaként szolgálnak. A tényleges termék és annak funkciói a termékfejlesztések miatt eltérhetnek.

## Robotporszívó és érzékelők

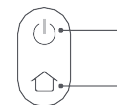
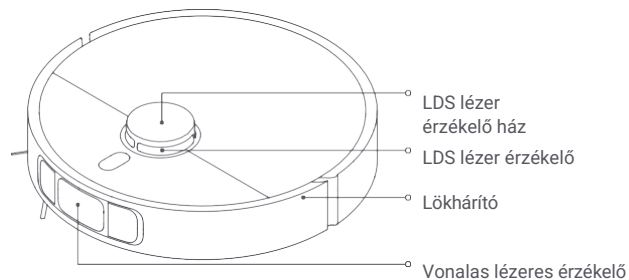

Tartsa lenyomva három másodpercig a porszívó be- vagy kikapcsolásához Nyomja meg a készülék bekapcsolt állapotában a tisztítás indításához vagy szüneteltetéséhez.

Nyomja meg, hogy a porszívót működés közben szüneteltesse.  
 Nyomja meg, amikor szünetel, hogy a robotporszívót visszahelyezze az omni-állomásra töltés céljából.  
 Nyomja meg a dokkolás leállításához, amikor visszatér az omni-állomásra Három másodpercig nyomva tartva a gyermekzár be- vagy kikapcsolásához.

### Indikátor

Fehér: Tisztítás / Tisztítás befejezve / Teljesen feltöltve  
 Villogó fehér: Visszatérés a töltéshez / Áthelyezés / Firmware frissítés / Vár Wi-Fi kapcsolatra / Csatlakozás Wi-Fihez  
 Lassan lüktető fehér: Töltés (közepes/magas akkumulátortöltés)  
 Villogó narancssárga: Robotporszívó hiba  
 Narancssárga: Wi-Fi lekapcsolva  
 Lassan pulzáló narancs: Töltés (alacsony akkumulátor töltöttség)

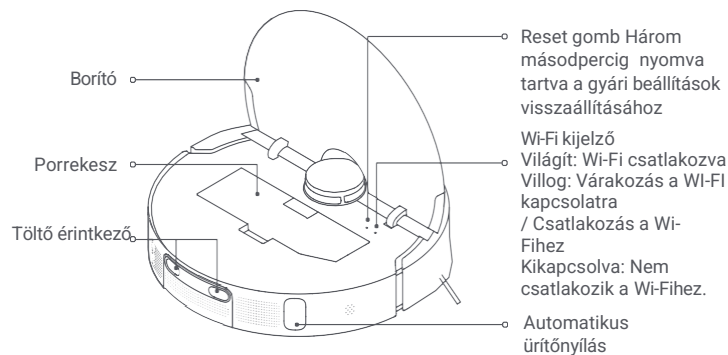
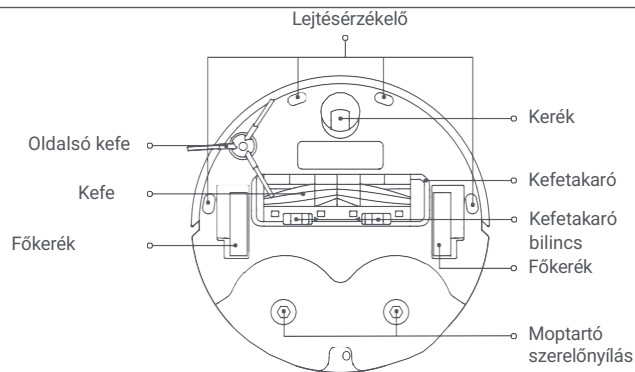

## Omni állomás

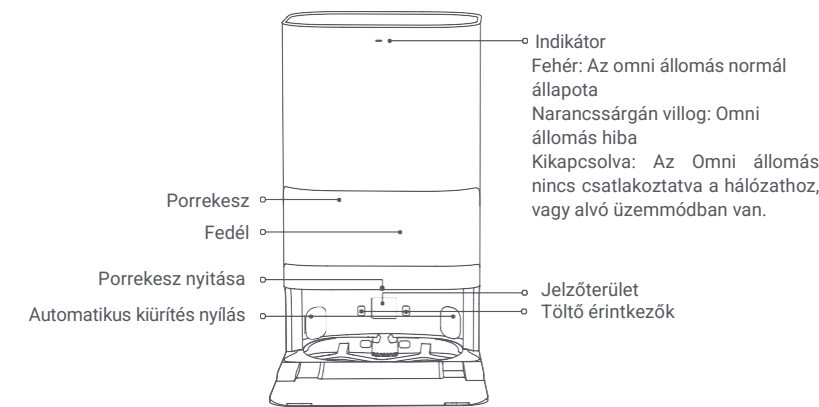
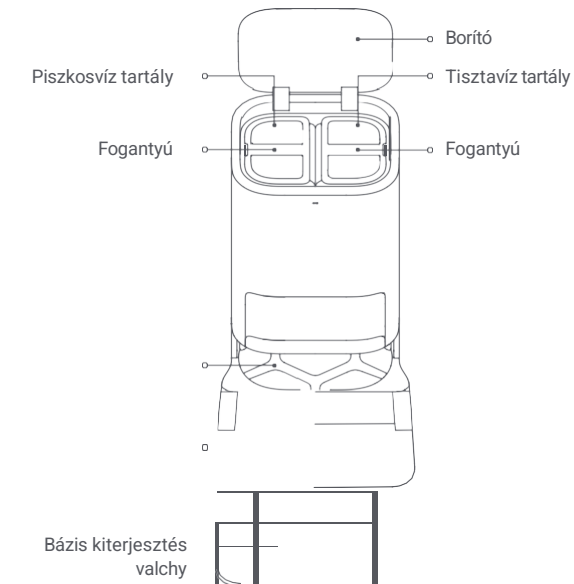

## Eldobható zsák



**Megjegyzés:** Az Omni-állomást a gyárból úgy szállítják, hogy egy eldobható zsák van benne.

## Telepítés

### A védőburkolatok eltávolítása

A robotporszívó használata előtt távolítsa el a védőszalagokat mindkét oldalról.

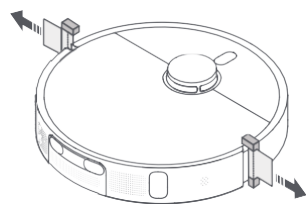

### Az oldalsó kefe és a felmosószerelvény felszerelése

Kövesse az ábrát az oldalsó kefe- és felmosószerelvény felszereléséhez. Akkor vannak megfelelően felszerelve, ha egy "kattanást" hall.

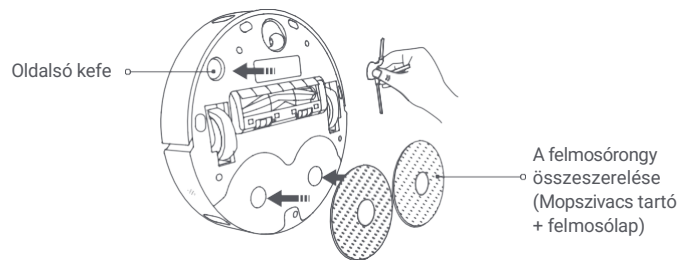

### Az omni állomás helye

Helyezze az Omni-állomást a falhoz, vízszintes és kemény padlóra, például fa- vagy járólapra. Elegendő szabad térnek kell lennie körülötte: több mint 0,82 m magas, több mint 1,93 m hosszú és több mint 0,44 m széles. Az Omni-állomást jó Wi-Fi lefedettséggel rendelkező területen és egy konnektor közelében kell elhelyezni, majd csatlakoztatni kell a tápellátáshoz.

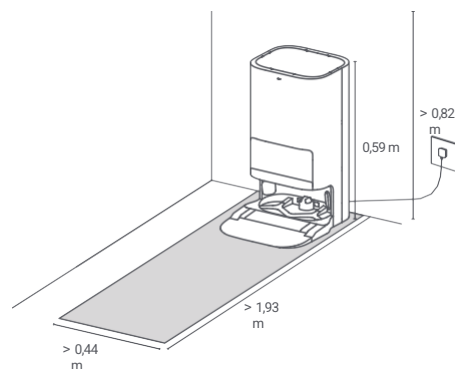

Nyomja a csatlakozót határozottan felfelé a hálózati aljzatba, amíg a fehér lámpa világítani nem kezd.



### Robotporszívó elhelyezése

Használat előtt kapcsolja be a robotporszívót a  gomb három másodpercig történő nyomva tartásával. Helyezze a robotporszívót bekapcsolt állapotban az omni-állomásra, és győződjön meg arról, hogy a robotporszívó és az állomás töltőérintkezői megfelelően illeszkednek egymáshoz. A robotporszívó akkor csatlakozik sikeresen az omni-állomáshoz, amikor a hangjelzés megszólal, jelezve, hogy a töltés megkezdődött.

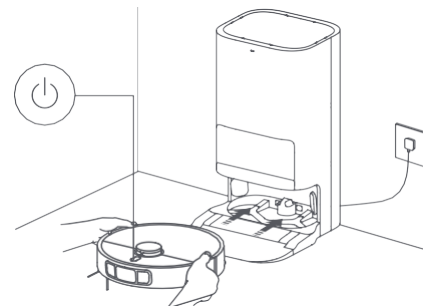

#### Megjegyzések:

- Javasoljuk, hogy a robotporszívót az első használat előtt teljesen töltsen fel. Ha a robotporszívó a teljesen lemerült akkumulátor miatt nem kapcsolható be, helyezze a robotporszívót kézzel az állomásra, és hagyja egy ideig töltődni.
- Amikor a robotporszívó töltődik, automatikusan bekapcsol, és nem kapcsolható ki.

## Használati mód

### Víz hozzáadása a tiszta víztartályhoz

Töltse fel a tisztavíz tartályt tiszta vízzel a maximális vízszintjelzésig.

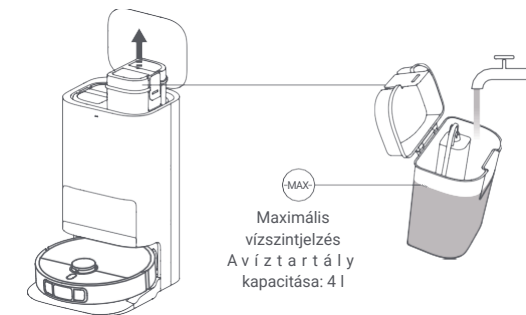

#### Megjegyzések:

- Ne adjon vizet a maximális vízszintjelzés (MAX) fölé.
- Ne öntsön forró vizet a víztartályba, mert ez a tartály deformációját okozhatja.
- A robotporszívó károsodásának elkerülése érdekében a tiszta vízen kívül ne adjon hozzá semmilyen más anyagot, például tisztítószert.

## Csatlakozás a Mi Home / Xiaomi Home alkalmazáshoz

Ez a termék a Mi Home / Xiaomi Home\* alkalmazással működik. Használja a Mi Home / Xiaomi Home alkalmazást a készülék vezérléséhez és más intelligens otthoni eszközökkel való interakcióhoz.

Az alkalmazás letöltéséhez és telepítéséhez szkennelje be a QR-kódot. Ha az alkalmazás már telepítve van, akkor a rendszer átirányítja Önt a kapcsolat beállításainak oldalára. Vagy keressen rá a "Mi Home / Xiaomi Home" letöltéséhez és telepítéséhez.

Nyissa meg a Mi Home / Xiaomi Home alkalmazást, koppintson a **+** ikonra a jobb felső sarokban, majd kövesse az utasításokat a készülék hozzáadásához.

\* Európában az alkalmazást Xiaomi Home néven emlegetik (kivéve Oroszországban). A készüléken megjelenő alkalmazás nevét kell alapértelmezettnek tekinteni.

**Megjegyzések:**

- A robotporszívó a Mi Home/Xiaomi Home alkalmazással működik, és támogatja az Android 9.0 és az iOS 12.0 vagy magasabb verzióját.
- Csak a 2,4 GHz-es Wi-Fi hálózatok támogatottak.
- Az alkalmazás verziója frissíthető. Kövesse az alkalmazás aktuális verziójára vonatkozó utasításokat.

## Wi-Fi alaphelyzetbe állítása

Ha a robotporszívó nem tud csatlakozni a hálózathoz a router visszaállítása, elfelejtett jelszó vagy egyéb okok miatt, járjon el a következők szerint:

- Kérjük, nyissa ki a robotporszívó fedelét, hogy láthassa a Wi-Fi kijelzőt.
- Egyszerre nyomja meg és tartsa lenyomva a 🔌 és a 🏠 gombokat, amíg egy hangjelzés nem jelzi, hogy a robotporszívó hálózati konfigurációra vár.
- Amikor a Wi-Fi lámpa lassan villog, a Wi-Fi kapcsolat sikeresen helyreállt.

## Be-/kikapcsolás

A robotporszívó bekapcsolásához tartsa lenyomva a 🔌 gombot három másodpercig. A robotporszívón világító jelzőfény azt jelenti, hogy a robotporszívó készenléti üzemmódba lép. Ha a robotporszívó szünetel és nem töltődik, akkor a 🔌 gomb három másodpercig történő lenyomásával és nyomva tartásával kikapcsolhatja.

**Megjegyzés:** Amikor a robotporszívó töltődik, automatikusan bekapcsol, és nem kapcsolható ki.

## Térkép gyors létrehozása

A hálózat első konfigurálása után gyorsan hozzon létre egy térképet az alkalmazás utasításait követve, és a robotporszívó tisztítás nélkül elkezdi a térképezést. Ez a folyamat akkor fejeződik be, amikor a robotporszívó visszatér az Omni-állomásra. A térkép automatikusan elmentésre kerül.

## Felfüggesztés

Amikor a robotporszívó takarít, bármelyik gomb megnyomásával szüneteltetheti azt.

**Megjegyzés:** Ne emelje fel és ne mozgassa a robotporszívót, ha az leállt. Ellenkező esetben navigációs hibák léphetnek fel, amelyek megakadályozhatják a robot visszatérését az omni-állomásra, vagy a térkép elvesztését okozhatják.

## Alvó üzemmód

A robotporszívó 10 perccel a szünetelés után automatikusan alvó üzemmódba kapcsol, és a jelzőfénye kialszik. A robotporszívó bármelyik gombjának megnyomásával újra bekapcsolható.

## Folyamatos tisztítás

Ha a robotporszívó tisztítás közben lemerül az akkumulátora, automatikusan visszatér az omni-állomásra és feltöltődik. Ha teljesen feltöltődött, a robotporszívó ott folytatja, ahol abbahagyta.

## Gyermekzár beállítása

A gyermekzár be- vagy kikapcsolásához nyomja meg és tartsa lenyomva a robotporszívó 🔒 gombját három másodpercig.

**Megjegyzés:** Ha a gyermekzár be van kapcsolva, a robotporszívó gombjai nem működnek.

## Porkiszórás

Miután a robotporszívó befejezte a porszívózási és felmosási feladatot, a felmosás előtti porszívózási feladatot vagy a porszívózási feladatot, az omni állomás automatikusan visszatér az omni állomáshoz töltés céljából, az omni állomás automatikusan megkezdi a portartály kiürítését.

**Megjegyzések:**

- Amikor a robotporszívó féléton visszatér az omni-állomásra, hogy megtisztítsa a felmosópárnákat, az állomás nem üríti ki automatikusan a portartályt.
- Ha az automatikus porürítés funkció ki van kapcsolva az alkalmazásban, az Omni-állomás nem üríti ki automatikusan a portartályt.

## Porszívózás és felmosás

① A tisztítás kezdete

Indítás előtt ellenőrizze, hogy beszerelte-e a robotporszívóba a felmosószerelvényt és az egyéb szükséges alkatrészeket, és hogy töltött-e vizet a tisztavíz tartályba. Az alkalmazásban válassza ki a porszívó és mop üzemmódot, és az alkalmazás segítségével vagy a robotporszívón lévő gomb 🔌 megnyomásával engedje ki a porszívót az állomásból. Ezután

a robotporszívó megtervezi az optimális tisztítási útvonalat, és a létrehozott térkép alapján végzi el a tisztítást.

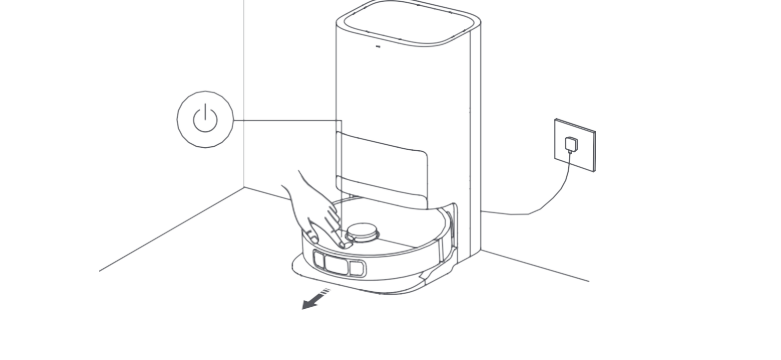

**Megjegyzések:**

- Annak elkerülése érdekében, hogy a szőnyegek felmosás közben nedvesek legyenek, manuálisan hozzáadhatja a szőnyeggel borított területeket az alkalmazásban, és kiválaszthatja a szőnyegtisztítási módszert.
- Amikor először használ robotporszívót, javasoljuk, hogy mindig tartsa szemmel, és távolítson el minden olyan akadályt, amely akadályozhatja a működését.
- Ha a robotporszívó bizonyos területeken megakadhat, vagy megkarcolhatja a bútorok felületét, akkor az alkalmazásban beállíthat korlátozott területeket, hogy a robotporszívó ne léphessen be ezekre a területekre.
- Ha a robotporszívó egy erősen szőnyeggel borított területre, sötét környezetbe lép be vagy erősen fényvisszaverő felületekkel rendelkező környezetben, a teljesítménye bizonyos mértékig romolhat.
- A robotporszívó beáztatja a felmosóbetéteket, mielőtt elkezdené a tisztítást, ezért kérjük, legyen türelmes.
- Indítás előtt ellenőrizze, hogy az omni állomás csatlakoztatva van-e a tápellátáshoz, és hogy a robotporszívó csatlakoztatva van-e az omni állomáshoz.
- Annak érdekében, hogy a robotporszívó a porszívózás és a felmosás befejezése után sikeresen visszatérjen az omni állomásra, javasoljuk, hogy a robotporszívó az omni állomásról kezdje meg a munkát. Ne mozgassa az Omni-állomást, a tisztavíz tartályt, a piszkosvíz tartályt vagy a mosót a tisztítás során.

## ② Automatikus visszatérés a mop tisztításhoz féléton

A takarítás során a robotporszívó a terület bizonyos négyzeteinek megtisztítása után automatikusan visszatér az omni-állomásra, hogy kimossa a felmosópárnákat. A felmosópárnák mosása után a robotporszívó folytatja a takarítási feladatot.

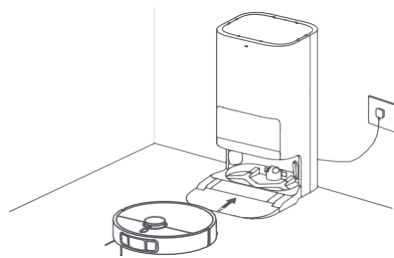

## ③ Automatikus portalanítás és a felmosóbetét mosása és szárítása

Miután a robotporszívó befejezte a tisztítási feladatot és visszatér az omni állomásra a töltéshez, az Omni-állomás automatikusan elkezd kiüríteni a port, majd kimossa és megszáritja a felmosópárnákat.



## ④ Tisztítsa meg a piszkosvíz tartályt

Miután a felmosóbetéteket kimosta és megszáritotta, mindenképpen tisztítsa meg a piszkosvíz tartályt, hogy ne kezdjen el büzlteni.

## Porszívózás felmosás előtt

Indítás előtt ellenőrizze, hogy a felmosószerelvényt beszerelte-e a robotporszívóba, és hogy töltött-e vizet a tisztavíz tartályba. Az alkalmazásban a felmosás előtt válassza ki a vákuum üzemmódot, és az alkalmazás segítségével vagy a robotporszívó  gombjának megnyomásával indítsa el a takarítási feladatot; a robotporszívó felveszi a felmosószerelvényt és elkezd a porszívózást. Amikor a porszívózás befejeződött, visszatér az omni-állomásra, ahol automatikusan kiüríti a portartályt, megnedvesíti a mopbetéteket, majd leereszti a mop-egységet, hogy megkezdje a felmosást.

## Porszívózás

Válassza ki a porszívózási módot az alkalmazásban, majd használja az alkalmazást, vagy nyomja meg a robotporszívó  gombját a takarítás megkezdéséhez; a robotporszívó felveszi a felmosószerelvényt, kilép az omni állomásból és megkezd a porszívózást. Amikor a porszívózás befejeződött, visszatér az omni állomásra, ahol automatikusan kiüríti a portartályt.

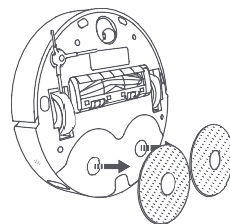

**Megjegyzés:** Ha a felmosószerelvény nincs felszerelve, a robotporszívó indításkor a u t o m a t i k u s a n porszívózási üzemmódba lép.

## Felmosás

Indítás előtt ellenőrizze, hogy beszerelte-e a robotporszívóba a felmosószerelvényt és az egyéb szükséges alkatrészeket, és hogy töltött-e vizet a tisztavíz tartályba. Válassza ki a mopping üzemmódot az alkalmazásban, és az alkalmazás segítségével vagy a robotporszívó  gombjának megnyomásával kezdje meg a takarítást. Ezután a robotporszívó először automatikusan benedvesíti a felmosóbetéteket, kilép az omni állomásból és elkezd a felmosást. A felmosás befejeztével visszatér a omni állomásra, hogy kimossa és megszáritsa a felmosópárnákat.

## Az alkalmazás egyéb jellemzői

### Térkép

Az alkalmazás kezdőlapján megjelenik a porszívózáshoz és felmosáshoz használt aktuális térkép. A korlátozott területek beállításai között beállíthatja a kerüendő területeket, és a térképkezelési részben szerkesztheti az aktuális térképet.

### Tisztítási beállítások

A tisztítási beállításokban a padló szennyezettségének és az Ön egyedi igényeinek megfelelően beállíthatja a tisztítási módot, a porszívózás intenzitását és a vízáramlást.

### Egy omni állomás beállítása

A felmosópárnák portalanítását és tisztítását az Omni-állomás beállításáiban konfigurálhatja.

A porgyűjtési beállításoknál be- vagy kikapcsolhatja az automatikus porgyűjtési funkciót, és megváltoztathatja annak gyakoriságát.

A felmosópárna-tisztítási beállításokban beállíthatja, hogy a robotporszívó milyen gyakran térjen vissza az állomásra a felmosópárnák tisztítására.

### Megjegyzések:

- A kijelölt terület tisztítása/zónánkénti tisztítás vagy a térkép szerkesztése előtt létre kell hoznia egy térképet.
- További funkciókat talál az alkalmazásban. Az egyes funkciók részletei az alkalmazástól függenek.



## Firmware frissítések

A robotporszívó firmware-jét a Mi Home/Xiaomi Home alkalmazáson keresztül frissítheti. A frissítés előtt győződjön meg arról, hogy a robotporszívó a omni állomáson van, és az akkumulátor töltöttségi szintje 15% felett van.

## Gyári beállítások visszaállítása

Ha a robotporszívó az újraindítás után nem működik megfelelően, akkor a tű segítségével három másodpercig nyomja meg a reset gombot, amíg hangjelzés nem hall, hogy a robotporszívó visszaáll a gyári beállításokra. Ezáltal a robotporszívó visszaáll az eredeti gyári beállításokra.

## A robotporszívó újraindítása

Ha a robotporszívó nem reagál vagy nem kapcsolható ki, nyomja meg és tartsa lenyomva a  gombot 15 másodpercig, hogy kikapcsolásra kényszerítse. Ezután kapcsolja be a robotporszívót a  gomb három másodpercig történő nyomva tartásával.

# Rutinszerű karbantartás

## Alkatrészek

A robotporszívó jó állapotban tartása érdekében javasoljuk, hogy a rutinszerű karbantartáshoz kövesse az alábbi táblázatot.

Alkatrész	A tisztítás gyakorisága	A csere gyakorisága
Porrekesz	Szükség szerint tisztítsa meg	/
Szűrő (Előre telepítve a portartályra)	Kéthetente tisztítsa meg	3-6 hónap
Tisztavíz tartály	Kéthetente tisztítsa meg	/
Szennyezettvíz tartály	Ajánlott minden használat után tisztítani	
Mosódeszka	1-2 hetente tisztítsa meg	
Kefe	Kéthetente tisztítsa meg	6-12 hónap
Oldalsó kefe	Kéthetente tisztítsa meg	3-6 hónap
Mop betét	/	1-3 hónap
Kerék	Minden hónapban tisztítsa meg	/
LDS lézeres érzékelő		
Vonalas lézeres érzékelő		

Alkatrész	A tisztítás gyakorisága	A csere gyakorisága
Lejtésérzékelő	Minden hónapban tisztítsa meg	/
A robotporszívó töltő érintkezői		
Lökhárító		
Automatikus üritőnyílások		
A robotporszívó alja		
Omni állomás		
Az omni-állomás töltő érintkezői	/	
Omni állomás jelzőterülete		
Eldobható zsák	/	Körülbelül 2,5 havonta cserélje ki, a tényleges használat függvényében.

### Megjegyzések:

- A csere gyakorisága csak tájékoztató jellegű. Ha egy alkatrész megsérül, azt azonnal ki kell cserélni a hatékony tisztítás érdekében.
- Ha a robotporszívót mozgatni vagy szállítani kell, ürítse ki a tiszta és a piszkosvíz-tartályt, hogy a robotporszívó ne sérüljön meg szállítás közben.

## Eldobható zsákok cseréje

1. Amikor az eldobható zsák megtelt, húzza ki a fedelet a porrekesz nyílásából. Vegye ki az eldobható zacskót a fogantyú segítségével, és dobja ki. Ezután száraz ruhával törölje le a szennyeződéseket a szűrőről.

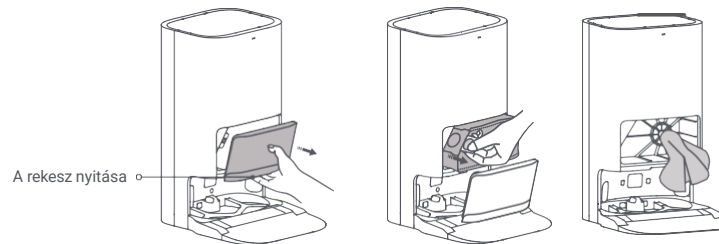

**Megjegyzés:** Az eldobható zsák fogantyújának meghúzása lezárja a zsákokat, így a szennyeződés és a por nem fog kihullani.

2. Illessze az új eldobható zsákokat a képen látható módon, és helyezze a zsák fogantyúját a nyílásba. Ezután helyezze vissza a porvédő fedelet a helyére; akkor van megfelelően felszerelve, ha egy "kattanást" hall.

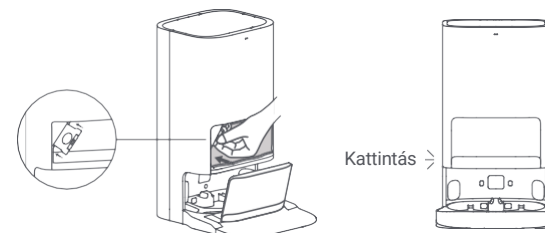

## A tiszta és szennyezett víz tartályának tisztítása

1. Vegye ki a tiszta és a szennyezett víztartályokat, nyissa ki a fedelüket, és öntse ki a vizet.

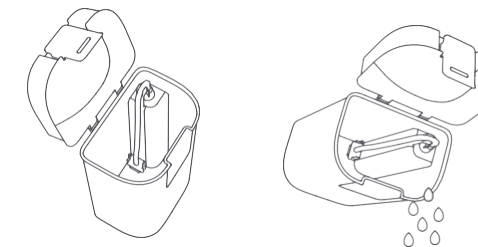

2. Mossa ki a tartályokat alaposan tiszta vízzel, majd törölje szárazra a tartályok külső felületét, és tegye vissza őket az omni-állomásra.

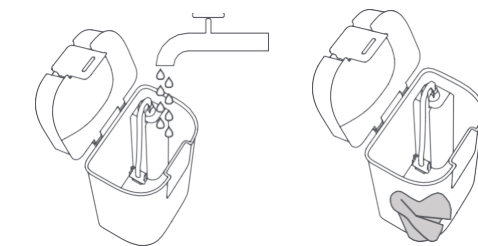

**Megjegyzés:** A tiszta víztartályban lévő úszó és a piszkos víztartályban lévő úszógolyó mozgó alkatrészek. Tisztításkor ne gyakoroljon rájuk túlzott erőt, hogy elkerülje a sérülésüket.

## A görgő és a görgő talpának tisztítása

1. Az alkalmazásban válassza ki az Omni-állomás tisztítási funkcióját, és a robotporszívó automatikusan elhagyja az Omni-állomást. Vegye ki kézzel a mosólapot, és az omni állomás automatikusan vizet fog önteni a mosólap aljára. Egy ronggyal vagy kefével távolítsa el a szennyeződések.

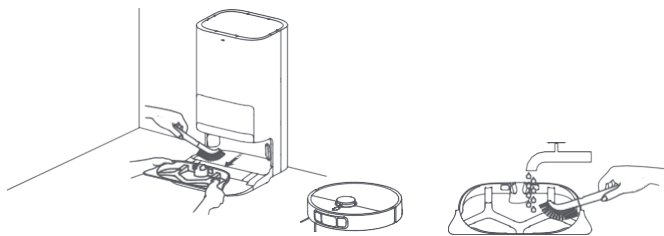

2. Várjon három percet, és az omni-állomás automatikusan leereszti a szennyezett vizet. Egy tiszta ruhával törölje át a szelep alját és a szelepet, majd szerelje vissza a szelepet. A talp tisztítása után a robotporszívót kézzel is felhelyezheti az omni állomásra, vagy visszaküldheti az alkalmazás segítségével vagy a robotporszívó gombjának megnyomásával.

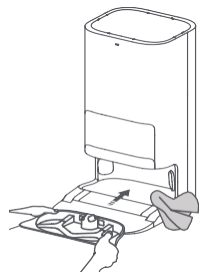

**Megjegyzés:** A napi használat és tisztítás során ne döntse meg az Omni-állomást. Ha víz gyűlik össze a görgő alján, törölje le egy ruhadarabbal.

## Érzékelők és töltőérintkezők tisztítása

Puha ruhával tisztítsa meg a robotporszívó összes érzékelőjét és töltőérintkezőjét:

- Lejtésérzékelők a robotporszívó alján.
- Töltési érintkezők a robotporszívó hátulján.
- LDS lézeres érzékelő a robotporszívó tetején.
- Lökhardtó és vonallézeres érzékelő a robotporszívó elülső részén.

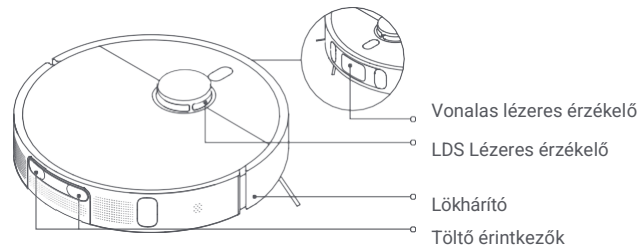

Lejtés érzékelők

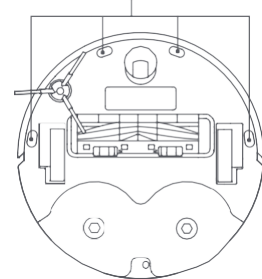

## A kefe és az oldalsó kefe tisztítása

1. Fordítsa meg a robotporszívót, és a kefevédő eltávolításához nyomja meg a bilincseket.
2. Vegye ki a keféket, távolítsa el a csapágyakat mindkét végén, és tisztítsa meg a kefe tengelyét.
3. Ollóval távolítsa el a kefére tekeredett szőrszálakat, és távolítsa el a szennyeződések.
4. Húzza felfelé az oldalsó keféket, és tisztítsa meg.
5. Tegye vissza az oldalsó keféket, a keféket és a kefetakarót, és ellenőrizze, hogy megfelelően vannak-e felszerelve.

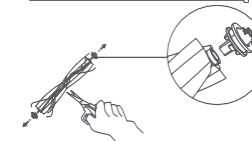
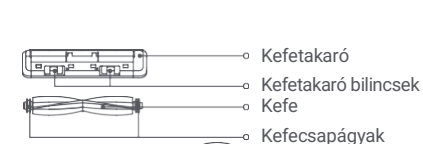

**FIGYELMEZTETÉS:** Ha sok haj akad a kefébe, vagy ha az erősen összegubancolódik, ne távolítsa el erőszakkal, hogy elkerülje a kefe károsodását.

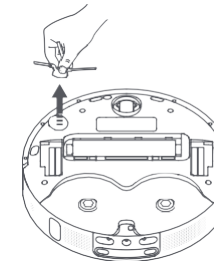

## A kerék tisztítása

1. Fordítsa meg a robotporszívót, és húzza ki a kereket.
2. Távolítsa el a hajat, szennyeződések és egyéb törmelék a kerék tengelyéről.
3. Tegye vissza a kereket, és nyomja erősen a helyére.

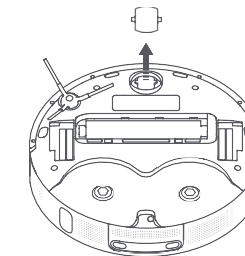
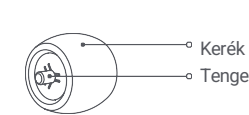

**Megjegyzések:**

- Egy kis csavarhúzóval vagy hasonló szerszámmal kivetheti a kereket.
- A kerék vízzel lemosható, és száradás után visszahelyezhető.

## Az omni-állomás tisztítása

Tisztítsa meg a töltőérintkezőket, az automatikus ürítőnyílásokat és az Omni-állomás jelzőterületét puha, száraz ruhával.



## Akkumulátorok

A robotporszívó nagy teljesítményű Li-Ion akkumulátorcsomagot tartalmaz. Az akkumulátor optimális teljesítményének fenntartása érdekében kérjük, gondoskodjon arról, hogy az akkumulátorok a napi használat során jól feltöltve legyenek.

**Megjegyzés:** Ha a robotporszívót hosszabb ideig nem használja, kapcsolja ki és tegye félre. A túlzott lemerülésből eredő károk megelőzése érdekében a robotporszívót legalább háromhavonta egyszer újra kell tölteni.

## Paraméterek

Név	Robotporszívó
Modell	C102
A termék méretei	Φ350 × 97 mm
Akkumulátorok	4800 mAh (tényleges tesztelt kapacitás)
Töltési idő	Körülbelül 6,5 óra
Nettó súly (Robotporszívó)	3,67 kg
Nettó súly (tartozékokkal)	12,3 kg
Kompatibilitás	Android 9.0 és újabb vagy iOS 12.0 és újabb
Vezeték nélküli kapcsolat	Wi-Fi IEEE 802.11b/g/n 2,4 GHz, Bluetooth 4.2
Töltési feszültség	20 V
Névleges feszültség	14,4 V
Névleges tápegység	75 W
Működési frekvencia	2400-2483,5 MHz
Maximális kimeneti hang teljesítmény	< 20 dBm

### Az elektromos és elektronikus berendezések hulladékainak ártalmatlanítására és újrafeldolgozására vonatkozó információk



Az ezzel a szimbólummal jelölt termékek elektromos és elektronikus berendezések hulladékai (a 2012/19/EU irányelvben meghatározottak szerint elektromos és elektronikus berendezések hulladéka), amelyeket nem szabad a válogatás nélküli háztartási hulladékkal keverni. Ehelyett az emberi egészségre és a környezetet úgy kell védenie, hogy a készüléket a kormány vagy a helyi hatóság által kijelölt, az elektromos és elektronikus berendezések hulladékai újrahasznosítására kijelölt gyűjtőhelyre viszi. A megfelelő ártalmatlanítás és újrahasznosítás segít megelőzni a környezetre és az emberi egészségre gyakorolt esetleges negatív hatásokat. Az ilyen gyűjtőpontok helyével és feltételeivel kapcsolatos további információkért forduljon a telepítőjéhez vagy a helyi hatóságokhoz.

### RobotporszívóOmni-állomás

Modell	JZ2302
A termék méretei	586 × 427 × 340 mm
Hozzáférés	220-240 V-50/60 Hz
Retrieved from	20 V 4-A
Teljesítmény (a por kiürítéskor)	1000 W
Tápegység (tisztítás közben)	30 W
Teljesítmény (légszárítás + töltés)	30 W

A készülék normál használata során az antenna és a felhasználó teste között legalább 20 cm távolságot kell tartani.

További információkért látogasson el a [www.mi.com](http://www.mi.com) weboldalra:

Made for: Xiaomi Communications Co., Ltd.

Gyártó: Dreame (Tianjin) Information Technology Co., Ltd. (Mi Ecosystem Company)

Cím: Room 2112-1-1, South District, Finance and Trade Center, No.6975 Yazhou Road, Dongjiang Bonded Port Area, Tianjin Pilot Free Trade Zone, 300463 Tianjin, Kína.