



xiaomi

Robot Vacuum X20 Pro

Robotporszívó

Használati útmutató

Importőr: Ingram Micro Magyarország Kft.
1138 Budapest, Madarász Viktor u. 47-49.

Copyright © 2025 Ingram Micro. Minden jog fenntartva.

A használati útmutató kizárólag az Ingram Micro írásos hozzájárulásával másolható vagy sokszorosítható vagy újra felhasználható.



Biztonsági tudnivalók

Használat előtt olvassa el figyelmesen ezt az útmutatót, és őrizze meg későbbi használatra.

Használati korlátozások

- A termék kizárólag otthoni környezetben történő padlótisztításra szolgál. Ne használja kültéren, nem padló típusú felületeken, illetve kereskedelmi vagy ipari környezetben!
- Ezt a készüléket gyermekek kizárólag 8 éves kor felett használhatják. A készüléket 8 év feletti gyermekek, illetve csökkent fizikai, érzékelési vagy értelmi képességű személyek, vagy akik nem rendelkeznek kellő tapasztalattal és tudással, kizárólag felügyelet mellett használhatják, vagy abban az esetben, ha útmutatást kaptak a készülék biztonságos használatáról, és megértették az ezzel járó veszélyeket. Ne játsszanak gyermekek a készülékkel! A tisztítást és a felhasználói karbantartást gyermekek felügyelet nélkül nem végezhetik!
- Ha bármelyik kábel megsérül, a gyártótól vagy a hivatalos szerviztől beszerezhető speciális kábellel kell kicserélni.
- A készülékben található akkumulátort csak szakképzett személyek cserélhetik ki!
- Ügyeljen arra, hogy a gyermekek és a háziállatok működés közben biztonságos távolságban legyenek a robotporszívótól!
- Ne használja a robotporszívót a talajszint feletti területen védőkorlát nélkül!
- Ne fordítsa meg a robotporszívót fejjel lefelé! Ne mozgassa a robotporszívót az LDS-lézeres érzékelő borításánál, a burkolatánál vagy az ütközőjénél fogva!
- Ne helyezze üzembe, ne töltsen és ne használja a robotporszívót kültéren, fürdőszobában vagy medence közelében!
- Veszélyt jelenthet, ha a készülék áthalad a tápkábelon.
- Távolítsa el a törékeny vagy apró tárgyakat a padlóról, nehogy a robotporszívó beléjük ütközzön és megrongálja őket.
- Ne tegyen gyermeket, háziállatot vagy bármilyen tárgyat a robotporszívó tetejére, függetlenül attól, hogy a készülék áll-e vagy mozog!
- Tartsa távol a haját, ujjait és más testrészeit a robotporszívó szívónyílásától!
- Ne használja a robotporszívót égő anyagok feltakarítására!
- Ne porszívózzon fel kemény vagy éles tárgyakat!
- A tápkábel csatlakozóját ki kell húzni a falaljzatból, mielőtt megkezdi a készülék tisztítását vagy karbantartását!

- Ne törölje át a robotporszívót vagy a dokkolót nedves ruhával, és ne öblítse át semmilyen folyadékkal! Miután megtisztította a mosható alkatrészeket, a visszaszerelésük és használatuk előtt teljesen szárítsa meg őket.
- Ügyeljen arra, hogy a robotporszívó szállítás közben ki legyen kapcsolva, és lehetőleg az eredeti csomagolásban tárolja.
- A terméket a használati útmutatóban leírtaknak megfelelően használja. A felhasználó a felelős a termék nem rendeltetésszerű használatából eredő károkért, illetve sérülésekért.
- Kiegészítő védelemként a készülék tápellátását olyan áramkörből kell biztosítani, amelybe legfeljebb 30 mA névleges érzékenyséű áram-védőkapcsolót (FI-relé) van beépítve. A tápellátásra szolgáló áramkörbe tanácsos egy legfeljebb 30 mA névleges érzékenyséű áram-védőkapcsolót (FI-relét) beépíteni. Forduljon a telepítést végző személyhez további tanácsért!
- A készülék trópusi éghajlatú országokban való használatra alkalmasnak tekinthető. Emellett más országokban is használható.
- Ne használja a robotporszívót 40 °C feletti vagy 0 °C alatti környezeti hőmérsékleten, illetve folyadékkal vagy ragadós anyagokkal szennyezett padlón!

Akkumulátor és töltés

VIGYÁZAT!

- Ne használjon más gyártó által készített akkumulátort, kábeleket vagy dokkolót! A robotporszívó kizárólag a D102-JZEU típusjelű dokkolóval használható.
- A dokkolón az 50 Hz és 60 Hz közötti váltáshoz nincs szükség beavatkozásra a felhasználó részéről; a termék 50 Hz-es és 60 Hz-es hálózati frekvenciához egyaránt képes alkalmazkodni.
- Ne próbálja meg saját maga szétszerelni, megjavítani vagy módosítani az akkumulátort vagy a dokkolót!
- Ne helyezze a dokkolót hőforrás közelébe!
- Ne törölje le és ne tisztítsa a dokkoló töltőérintkezőit nedves ruhával vagy nedves kézzel!
- Ne tegye ki a készüléket vagy az akkumulátort szélsőséges hőmérsékletnek!
- Fontos tisztában lenni a kockázattal, hogy az akkumulátorral működtetett készülék vagy az akkumulátor fémtárgyak miatt rövidzárlatos lehet!
- Ha a robotporszívót hosszabb ideig nem használja, töltsse fel teljesen, majd kapcsolja ki, és tárolja hűvös, száraz helyen.
- Az akkumulátor túlzott lemerülésének elkerülése érdekében legalább 3 havonta egyszer töltsse fel a robotporszívót.

- A rövidzárlat és a folyadék szivárgásának elkerülése érdekében az akkumulátor eltávolításakor ügyeljen arra, nehogy kárt tegyen benne! Ha az akkumulátor szivárog, ügyeljen arra, nehogy a folyadék a bőréhez vagy a ruhájához érjen, és ha ilyen történik, száraz ruhával azonnal törölje le! Ezután küldje el az akkumulátort megfelelő újrahasznosító létesítménybe vagy hivatalos szervizbe megfelelő ártalmatlanítás céljából.
- A lítiumion-akkumulátor a környezetre veszélyes anyagokat tartalmaz. A robotporszívó hulladékba helyezése előtt vegye ki az akkumulátort, majd az adott ország vagy régió helyi jogszabályainak és előírásainak megfelelően helyezze a hulladékba vagy hasznosítsa újra.
- Amikor kiveszi az akkumulátort a termékből, célszerű előbb lemeríteni. Ügyeljen arra, hogy a készülék ekkor ne csatlakozzon az áramforráshoz.
 1. Távolítsa el az alsó csavart, majd vegye le a fedelet.
 2. Húzza ki az akkumulátor-csatlakozót, majd vegye ki az akkumulátort. A sérülések elkerülése érdekében ügyeljen arra, nehogy megsértse az akkumulátor burkolatát.
 3. Küldje vagy vigye vissza az akkumulátort egy szakszerű újrahasznosító létesítménynek.
 - A hulladékba helyezés előtt az akkumulátort ki kell venni a készülékből.
 - Az akkumulátor eltávolítása előtt a készüléket ki kell húzni az elektromos aljzatból.
 - Az akkumulátort biztonságosan kell hulladékba helyezni.

Biztonsági tudnivalók a lézerről

A termék lézeres érzékelője megfelel az IEC 60825-1: 2014 szabvány 1. osztályú lézertermékekre vonatkozó előírásainak. Használat közben ne nézzen közvetlenül a lézerbe!

EU-megfelelőségi nyilatkozat

C E A Xiaomi Communications Co., Ltd. kijelenti, hogy a D102GL típusjelű rádióberendezés megfelel a 2014/53/EU irányelvnek.

Az EU-megfelelőségi nyilatkozat teljes szövege a következő címen érhető el:

<http://www.mi.com/global/service/support/declaration.html>

A részletes használati útmutató a következő címen érhető el elektronikus formában: www.mi.com/global/support/user-guide

A termék áttekintése

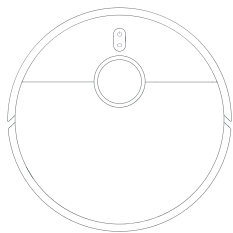

Robotporszívó

Megjegyzés:

A használati útmutatóban a terméket, a tartozékokat és a felhasználói felületet ábrázoló képek csak illusztrációk. A tényleges termék és funkciók a termékfejlesztések miatt eltérőek lehetnek.

Tartozékok

Előre beszerelt tartozékok



Kefe



Kefetakaró lap



Portartály



Szűrő (előre felszerelve a portartályra)



Egyéb tartozékok



Oldalkefe

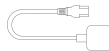

Tápkábel



Eldobható zsák (előre behelyezve a dokkolóba)



Felmosó-laptartó × 2



Felmosólap ×2 (előre behelyezve a felmosólap tartójába)



Tisztítótálca-alap hosszabbítója

Dokkoló (előre behelyezett eldobható zsákkal, tisztavízes tartállyal, szennyvíztartállyal és tisztítótálccával)

Robotporszívó

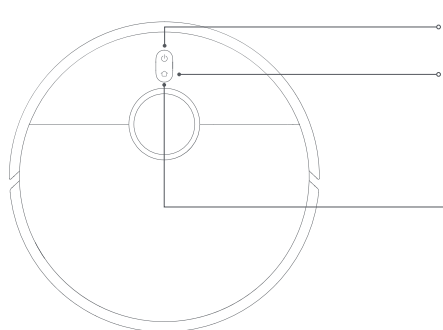

Tartsa lenyomva 3 másodpercig a be- vagy kikapcsoláshoz. Bekapcsolt állapotban nyomja meg a takarítás elindításához vagy szüneteltetéséhez.



Nyomja meg működés közben a takarítás szüneteltetéséhez. Szüneteltetett állapotban nyomja meg a robotporszívó visszaküldéséhez a dokkolóra töltés céljából. Nyomja meg a dokkolás leállításához, miközben a robotporszívó visszatér a dokkolóra. Tartsa lenyomva három másodpercig a gyermekzár engedélyezéséhez vagy letiltásához.

Jelzőfény

Fehér: Takarítás/Takarítás befejezve/Teljesen feltöltve
Fehéren villog: Visszatérés töltéshez/Áthelyezés/Firmware frissítése
Lassú fehér pulzálás: Töltés folyamatban
Narancssárga: A WiFi-kapcsolat megszűnt
Narancssárgán villog: Hiba/Csatlakozásra vár/Csatlakozás WiFi-hálózathoz

Robotporszívó

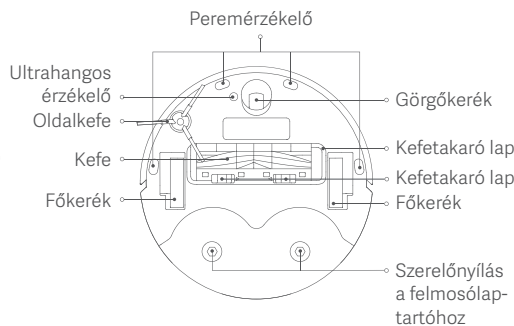
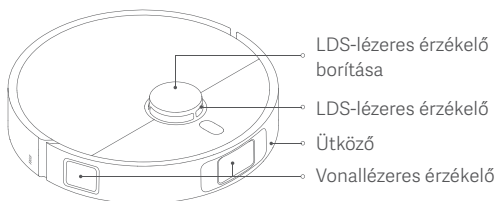

Dokkoló

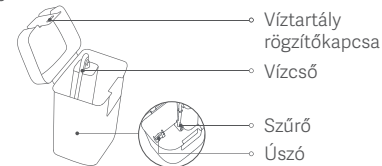
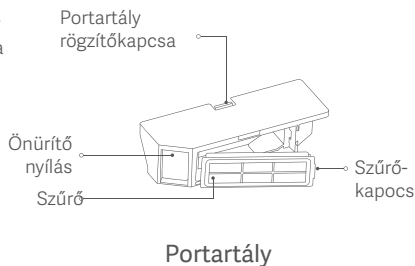
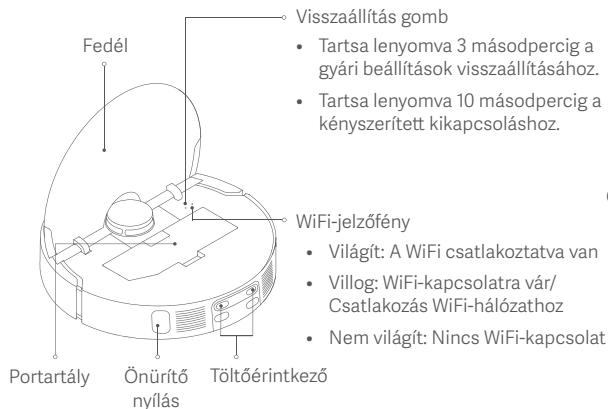
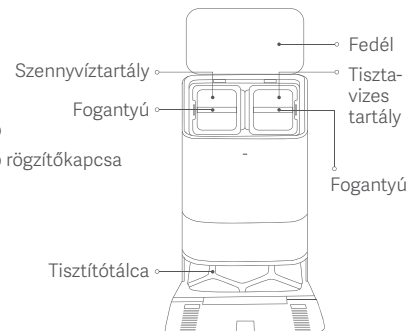

Dokkoló

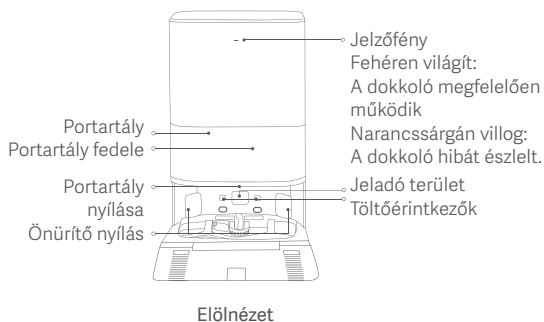

Eldobható zsák

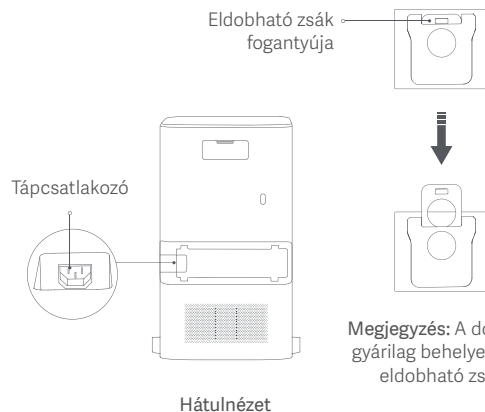

Felmosógység

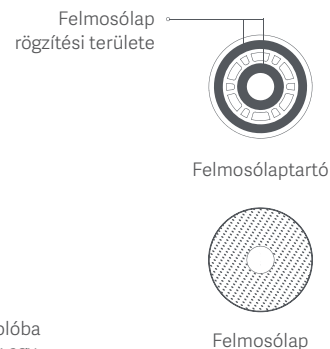

Üzembe helyezés

A védőborítások eltávolítása

A robotporszívó használata előtt távolítsa el az 1-es és 2-es számú védőcsíkot mindkét oldalról, valamint a 3-as, 4-es és 5-ös számú védőfóliát.

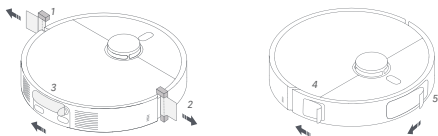

Az oldalkefe és a felmosógység felszerelése

Az ábrán látható módon szerelje fel az oldalkefét, illetve a felmosógységet. A megfelelő rögzítést kattanó hang jelzi.

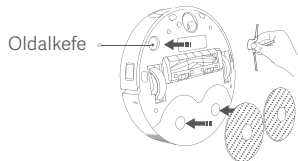

A dokkoló elhelyezése

- Helyezze a dokkolót a falhoz, sík és kemény felületű, például fa vagy csempe burkolatú padlóra.
- Ügyeljen arra, hogy 0,82 méternél magasabb, 1,93 méternél hosszabb és 0,44 méternél szélesebb szabad hely legyen a dokkoló számára. A dokkolót konnektor közelébe helyezze, olyan helyre, ahol jó a WiFi-jel.

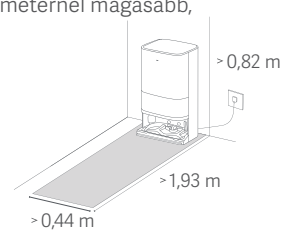

A tisztítótálca-alap hosszabbítójának beszerelése

- Az ábrán jelzett irányban helyezze fel a tisztítótálca-alap hosszabbítóját a dokkolóra.
- Ügyeljen arra, hogy a tisztítótálca-alap hosszabbítója egy síkban legyen a dokkoló aljával, és az alsó felülete síkban legyen.



Csatlakoztatás az elektromos hálózathoz

Helyezze a dokkolót megfelelő területre, csatlakoztassa hozzá a tápkábelt, majd csatlakoztassa a tápkábelt egy elektromos aljzathoz.

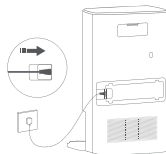

Megjegyzés: Határozottan dugja be a tápkábel csatlakozóját a dokkoló tápcsatlakozójába, amíg a jelzőfény folyamatos fehér fénnel nem világít.

A robotporszívó elhelyezése

- Használat előtt tartsa lenyomva a  gombot a robotporszívón három másodpercig a bekapcsoláshoz.
- Miután a robotporszívó bekapcsolt, helyezze a dokkolóra, és győződjön meg róla, hogy a robotporszívó és a dokkoló töltőérintkezői teljesen egy vonalban vannak.
- Ha a robotporszívó sikeresen csatlakozott a dokkolóhoz, megszólal a töltés megkezdését jelző hangjelzés.

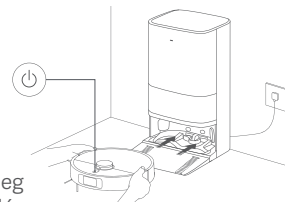

Megjegyzések:

- Az első használat előtt javasolt teljesen feltölteni a robotporszívót.
- Ha a robotporszívót az alacsony töltöttségi szint miatt nem lehet bekapcsolni, manuálisan helyezze a robotporszívót a dokkolóra töltés céljából.
- Amikor a robotporszívó töltődik, automatikusan bekapcsol, és nem lehet kikapcsolni.

Használat

Víz betöltése a tisztavizes tartályba

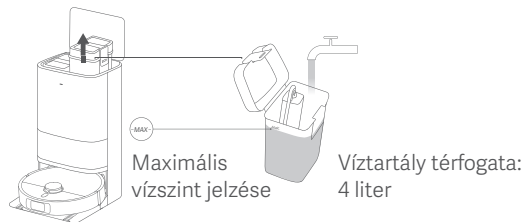

Megjegyzések:

- Ne töltsön vizet a maximális vízszint jelzése (MAX) fölé.
- Ne töltsön forró vizet a víztartályba, ez ugyanis a tartály deformálódását okozhatja!
- A robotporszívó károsodásának elkerülése érdekében tiszta vízen kívül ne töltsön bele semmilyen más anyagot, például tisztítószert.

Összekapcsolás a Mi Home/Xiaomi Home alkalmazással

- A termék együttműködik a Mi Home/Xiaomi Home alkalmazással.* A Mi Home/Xiaomi Home alkalmazással irányíthatja a készüléket, és más otthoni okoseszközökkel is kapcsolatba léphet.
- Az alkalmazás letöltéséhez és telepítéséhez olvassa be a QR-kódot. Ha az alkalmazás már telepítve van, a kapcsolat beállítására szolgáló oldal jelenik meg. A letöltéshez és telepítéshez a „Mi Home/Xiaomi Home” kifejezésre is rákereshet az alkalmazásboltban.
- Nyissa meg a Mi Home/Xiaomi Home alkalmazást, koppintson a „+” gombra jobbra fent, majd kövesse az útmutatást a készülék hozzáadásához.



* Az alkalmazás neve Európában „Xiaomi Home” (kivéve Oroszországot).
A készüléken megjelenő név az alkalmazás alapértelmezett neve.

Megjegyzések:

- A robotporszívó együttműködik a Mi Home/Xiaomi Home alkalmazással, és az Android 9.0-s vagy újabb, illetve az iOS 12.0-s vagy újabb verziójú rendszereket támogatja.
- A készülék csak a 2,4 GHz-es WiFi-hálózatok használatát támogatja.
- Elképzelhető, hogy az alkalmazás újabb verzióra frissült – kövesse az aktuális verzió útmutatását.

A WiFi alaphelyzetbe állítása

Ha a robotporszívó a router visszaállítása, elfelejtett jelszó vagy más okok miatt nem csatlakoztatható a hálózathoz, végezze el a következő lépéseket:

1. Nyissa fel a robotporszívó fedelét, hogy lássa a WiFi jelzőfényét.
2. Tartsa lenyomva a  és  gombokat egyszerre 7 másodpercig. Ekkor megszólal egy hangjelzés arról, hogy a robotporszívó a hálózati konfigurálásra várakozik.
3. Ha a WiFi-jelzőfény villog, a WiFi-kapcsolat sikeresen alaphelyzetbe állt.



C629E33F

Be- és kikapcsolás

- Tartsa lenyomva a \odot gombot három másodpercig a robotporszívó bekapcsolásához. Amikor a robotporszívó jelzőfénye felgyullad, az azt jelzi, hogy a robotporszívó készenléti üzemmódba lépett.
- Amikor a robotporszívó szünetel és nem töltődik, tartsa lenyomva a \odot gombot három másodpercig a kikapcsolásához.

Megjegyzés: Amikor a robotporszívó töltődik, automatikusan bekapcsol, és nem lehet kikapcsolni.

Gyors feltérképezés

- A hálózat első konfigurálása után kövesse az alkalmazás útmutatását a térkép gyors létrehozásához. A robotporszívó megkezdi a feltérképezést, takarítás nélkül.
- Ha a feltérképezési folyamat befejeződött, a robotporszívó visszatér a dokkolóra, és automatikusan menti a térképet.

Megjegyzések:

- Ügyeljen arra, hogy a robotporszívó teljesen fel legyen töltődve, és a dokkolóról induljon.
- A feltérképezés előtt távolítsa el a padlón lévő tárgyakat, nyissa ki a helyiségek ajtaját, és zárja le azokat a területeket, amelyek nem alkalmasak a robotporszívó általi takarításra.
- A feltérképezés során ne kövesse, ne mozgassa és ne zavarja meg a robotporszívót, és ne mozgassa a dokkolót.
- A feltérképezés után állítson fel virtuális falakat vagy korlátozott területeket azokon a területeken, amelyek nem alkalmasak a robotporszívó számára, például ahol elakadhat vagy megkarcolódhat.
- Állítson fel virtuális falakat vagy korlátozott területeket azokon a helyeken, ahol hosszú szálú vagy rojtos szőnyegek vannak, nehogy a robotporszívó belegabalyodjon.
- Felmosás előtt állítson fel virtuális falakat vagy korlátozott területeket a szőnyeggel borított területeken, nehogy a szőnyeg nedves legyen.

Szüneteltetés

A robotporszívó működése közben bármelyik gombot megnyomhatja a szüneteltetéshez.

Megjegyzés: Szüneteltetett állapotban ne vegye fel és ne mozgassa a robotporszívót. Ellenkező esetben pozicionálási hibák léphetnek fel, amelyek megakadályozhatják, hogy a robotporszívó visszatérjen a dokkolóra, illetve a térkép elvesztését okozhatják.

Alvó üzemmód

A robotporszívó 10 perc szünetelés után automatikusan alvó üzemmódba lép, és a jelzőfénye kialszik. A felébresztéséhez nyomja meg bármelyik gombot a robotporszívón.

Megjegyzés: A robotporszívó 12 óra alvó üzemmód után automatikusan kikapcsol.

Takarítás folytatása

Ha a robotporszívó egy takarítási feladat közben elkezd lemerülni, automatikusan visszatér a dokkolóra tölthető. Ha megfelelően feltöltődött, ott folytatja a takarítást, ahol abbahagyta.

A gyermekzár beállításai

A gyermekzár be- vagy kikapcsolásához tartsa lenyomva a robotporszívó  gombját három másodpercig.

Megjegyzés: Ha a gyermekzár be van kapcsolva, a robotporszívó gombjai nem működnek. Ehelyett az alkalmazáson keresztül vezérelheti a robotporszívót.

A por kiürítése

Amikor a robotporszívó automatikusan visszatér a dokkolóra tölthető, miután elvégzett egy porszívózási-felmosási, felmosás előtti porszívózási vagy normál porszívózási feladatot, a dokkoló automatikusan elindítja a portartály kiürítését.

Megjegyzések:

- Amikor a robotporszívó egy feladat közben tér vissza a dokkolóra a felmosólapok tisztítása céljából, a dokkoló nem üríti ki automatikusan a portartályt.
- Ha az automatikus porürítő funkció ki van kapcsolva az alkalmazásban, a dokkoló nem fogja automatikusan kiüríteni a portartályt.
- Ha módosítja az automatikus ürítési gyakoriságot az alkalmazásban, a dokkoló a beállított gyakorisággal kiüríti a portartályt.

Porszívózás és felmosás

Takarítás indítása

- Indítás előtt győződjön meg arról, hogy a felmosóegység és a többi szükséges rész fel van szerelve a robotporszívóra, és van víz a tisztavizes tartályban.
- Válassza ki a porszívózási és felmosási módot az alkalmazásban, és indítsa el a robotporszívót a dokkolóról a  gombjával vagy az alkalmazásból. Ezután a robotporszívó megtervezi az optimális takarítási útvonalat, és a létrehozott térkép alapján elvégzi a takarítási feladatot.

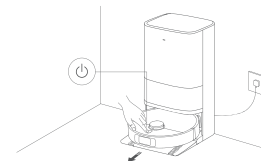

Megjegyzések:

- Kezds előtt a robotporszívó megnedvesíti a felmosólapokat – várjon türelemmel. Kezds előtt győződjön meg arról, hogy a dokkoló csatlakoztatva van a tápellátáshoz, a robotporszívó pedig csatlakoztatva van a dokkolóhoz.
- Annak érdekében, hogy a robotporszívó a porszívózás és a felmosás befejezése után sikeresen visszatérhessen a dokkolóra, javasoljuk, hogy a robotporszívót a dokkolóról indítsa el. Takarítás közben ne mozgassa a dokkolót, a tisztavizes tartályt, a szennyvíztartályt vagy a tisztítótálcát.

Automatikus visszatérés félúton a felmosólapok tisztításához

Takarítás során a robotporszívó automatikusan visszatérhet a dokkolóra, hogy kimossa a felmosólapokat, miután végzett bizonyos területrészek takarításával. A felmosólapok mosása után a robotporszívó folytatja a takarítási feladatot.



Automatikus portartályürítés, felmosólaptisztítás és -szárítás

Miután a robotporszívó befejez egy takarítási feladatot, majd visszatér a dokkolóra feltöltődni, a dokkoló automatikusan elkezd kiüríteni a portartályt, majd megtisztítani és megszáritani a felmosólapokat.

A szennyvíztartály tisztítása

A szagok elkerülése érdekében a felmosólapok tisztítása és szárítása után időben tisztítsa meg a szennyvíztartályt.

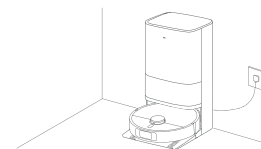

Porszívózás

Válassza ki a porszívózási módot az alkalmazásban, majd a robotporszívón lévő ϕ gomb megnyomásával vagy az alkalmazásból indítsa el a takarítást. A robotporszívó ekkor felemeli a felmosóegységet, és elindul a dokkolóról porszívózni. Miután befejezte a porszívózást, visszatér a dokkolóra a portartály automatikus kiürítéséhez.

Megjegyzések: Ha a felmosóegység nincs beszerelve, a robotporszívó kezdés után automatikusan elvégzi a porszívózást.

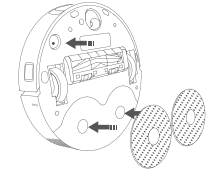

Felmosás

Indítás előtt győződjön meg arról, hogy a felmosóegység és a többi szükséges rész fel van szerelve a robotporszívóra, és van víz a tisztavizes tartályban. Válassza ki a felmosási módot az alkalmazásban, és a robotporszívón található ϕ gombbal vagy az alkalmazásból indítsa el a takarítást. Ezután a robotporszívó automatikusan megnedvesíti a felmosólapokat, és elindul a dokkolóról a felmosás megkezdéséhez. Miután befejezte a felmosást, visszatér a dokkolóra, hogy kimossa és megszáráítsa a felmosólapokat.

Porszívózás felmosás előtt

Indítás előtt győződjön meg arról, hogy a felmosóegység fel van szerelve a robotporszívóra, és van víz a tisztavizes tartályban. Válassza ki a felmosás előtti porszívózási módot az alkalmazásban, majd a robotporszívón lévő ϕ gomb megnyomásával vagy az alkalmazásból indítsa el a takarítási feladatot. A robotporszívó ekkor felemeli a felmosóegységet a porszívózáshoz. Miután befejezte a porszívózást, visszatér a dokkolóra a portartály automatikus kiürítéséhez és a felmosólapok megnedvesítéséhez, majd leengedi a felmosóegységet a felmosás megkezdéséhez.

Tisztítás és karbantartás

Alkatrészek

A robotporszívó jó állapotának megőrzése érdekében javasoljuk, hogy a következő táblázat szerint végezzen rutinszerű karbantartást.

Alkatrész	Rendszeres tisztítás	Csere gyakorisága
Portartály	Szükség szerint tisztítsa meg.	/
Szűrő	2 hetente tisztítsa meg.	3–6 hónap
Tisztavizes tartály	Kéthetente tisztítsa meg.	/
Szennyvíztartály	Minden használat után ajánlott megtisztítani.	
Tisztítótálca	1-2 hetente tisztítsa meg.	6–12 hónap
Kefe	2 hetente tisztítsa meg.	
Oldalkefe	2 hetente tisztítsa meg.	3–6 hónap
Felmosólap	/	1–3 hónap
Görgőkerék	Havonta tisztítsa meg.	/
LDS-lézeres érzékelő		
Vonallézeres érzékelő		
Peremérzékelő		
Robotporszívó töltőérintkezői		
Ultrahangos érzékelő		
Ütköző	A tényleges használattól függően.	/
Robotporszívó önürítő nyílásai		
Robotporszívó alja		
Dokkoló		
Dokkoló töltőérintkezői		
Dokkoló jeladó területe		
Eldobható zsák	/	Körülbelül 2 és fél havonta cserélje ki a tényleges használattól függően.

Megjegyzések:

- A csereidőköz csak tájékoztató jellegű. Ha egy alkatrész megsérül, a hatékony takarítás érdekében mielőbb ki kell cserélni.
- A robotporszívó mozgatásához vagy szállításához ürítse ki a tisztavizes és a szennyvíztartályt, hogy elkerülje a robotporszívó károsodását szállítás közben.

Az eldobható zsák cseréje

1. Ha az eldobható zsák megtelt, húzza ki a fedelet a portartály nyílásából.
A fogantyúval vegye ki az eldobható zsákot, és dobja ki.

Megjegyzés: A fogantyújának meghúzásával zárja le a zsákot, nehogy kijusson a por és a hulladék.

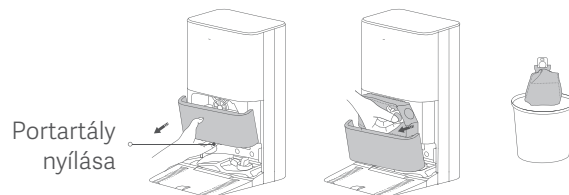

2. Száraz ruhával törölje le a szennyeződések a szűrőről.



3. Az ábrán látható módon tegyen be új eldobható zsákot, és helyezze be a zsák fogantyúját a nyílásba.

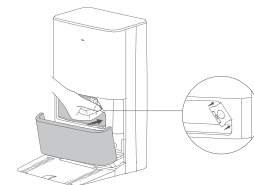

4. Tegye vissza a portartály fedelét.
A megfelelő rögzítést kattanó hang jelzi.



A tisztavizes és a szennyvíztartályok tisztítása

1. Vegye ki a tisztavizes és a szennyvíztartályt, nyissa fel a fedelüket, és öntse ki a vizet.

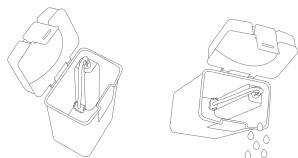

2. Tiszta vízzel teljesen mossa el a tartályokat, majd törölje szárazra a külső felületüket, mielőtt újra behelyezné őket a dokkolóba.

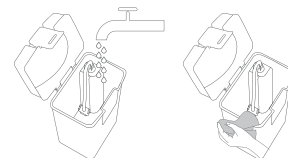

Megjegyzés: A tisztavizes tartályban lévő úszó és a szennyvíztartályban lévő úszógömb egyaránt mozgatható alkatrész. Ne fejtessen ki rájuk túl nagy erőt a tisztításuk során, nehogy megsérüljenek.

A tisztítótálca és a tisztítótálca-alap tisztítása

1. Vegye ki a tisztítótálcát, és tisztítsa meg egy kefével és csapvízzel.

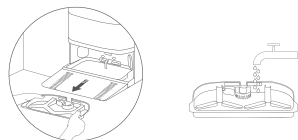

2. Száraz ruhával törölje át a tisztítótálcát, és helyezze vissza a dokkolóra. Győződjön meg arról, hogy a vízcső a tisztítótálca hornyában van. Ha nincs, az befolyásolhatja a normál használatot.

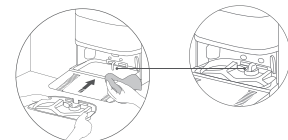

Megjegyzés:

Ne döntse meg a dokkolót a napi használat vagy tisztítás során. Ha a tisztítótálca aljában víz gyűlik össze, törölje le egy ruhával.

Az érzékelők és a töltőérintkezők tisztítása

Egy puha ruhával tisztítsa meg a robotporszívó összes érzékelőjét és töltőérintkezőjét, tehát a következőket:

- A peremérzékelőket a robotporszívó alján.
- A töltőérintkezőket a robotporszívó hátoldalán.
- Az LDS-lézeres érzékelőt a robotporszívó tetején.
- Az ütközőt és a vonalas lézeres érzékelőt a robotporszívó elején.

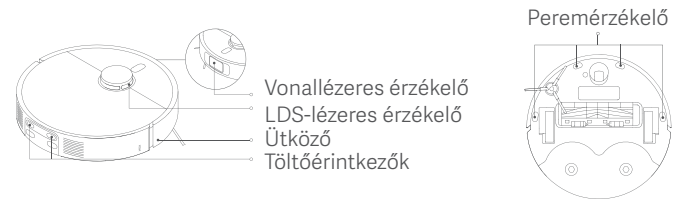

A kefe tisztítása

- Fordítsa meg a robotporszívót, és nyomja össze a kapcsokat a kefetakaró lap eltávolításához.
- Emelje ki a kefét, távolítsa el a csapágycsapatokat mindkét végén, majd tisztítsa meg a kefe tengelyét.
- Ollóval vágja le a kefe köré gabalyodott haját, és távolítsa el a törmelékét, ha van.
- Helyezze vissza a kefecsapágyat, a kefét és a kefetakarót, és pattintsa őket a helyükre.

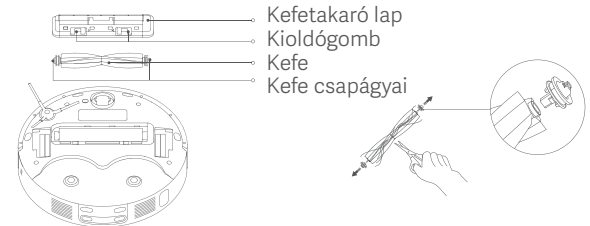

FIGYELEM! Ha túl sok hajsza akadt a kefébe, vagy ha a hajszálok szorosan összegubancolódtak, ne húzza meg túl erősen, ezzel ugyanis károsíthatja a kefét.

Az oldalkefe tisztítása

1. Fordítsa meg a robotporszívót, felfelé húzza ki az oldalkefét, és tisztítsa meg.
2. Helyezze vissza az oldalkefét a robotporszívóba.

A görgőkerék tisztítása

1. Fordítsa meg a robotporszívót, és húzza ki a görgőkereket.
2. Távolítsa el a haját, a koszt és egyéb törmelékét a kerékről és a tengelyről.
3. Helyezze vissza a görgőkereket, és határozottan nyomja vissza a helyére.

Megjegyzések:

- Szükség esetén valamilyen szerszámmal, például egy kis csavarhúzóval óvatosan kihúzhatja a tengelyt a görgőkerékből, és megtisztíthatja.
- A kerék vízzel tisztítható, és miután megszáradt, visszahelyezhető.

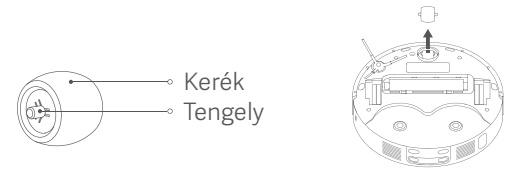

A portartály és a szűrő tisztítása

1. A portartály kioldógombját nyomva tartva vegye ki a portartályt, vegye ki a szűrőt a szűrőkapocsból, és ürítse ki a portartályt. Szükség esetén előblítheti a portartályt.

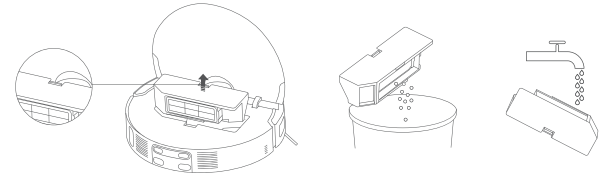

2. Óvatosan kopogtassa meg a szűrőkeretet a szennyeződések eltávolításához, vagy tisztítsa meg a szűrőt csapvízzel.

Megjegyzések:

- Ne próbálja kemény tárggyal, például kefével vagy ujjal tisztítani a szűrőt!
- A gyakori öblítés nem ajánlott, ugyanis károsíthatja a szűrőt.
- A portartály és a szűrő tisztításához csak tiszta vizet használjon. Ne használjon tisztítószert!

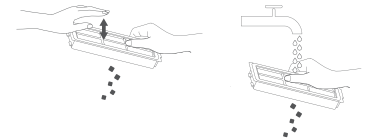

3. Teljesen szárítsa meg portartályt és szűrőt, mielőtt visszahelyezné őket.



A felmosólap cseréje

Vegye ki a felmosólapot a felmosólaptartóból, és cserélje ki egy újra.



A dokkoló tisztítása

Puha, száraz ruhával tisztítsa meg a dokkoló töltőérintkezőit, önürítő nyílásait és jeladó területét.



Az akkumulátor karbantartása

A robotporszívó nagy teljesítményű lítiumion-akkumulátort tartalmaz. Optimális teljesítményének fenntartása érdekében a napi használat során ügyeljen arra, hogy jól fel legyen töltve.

Megjegyzés: Ha a robotporszívót hosszabb ideig nem használja, kapcsolja ki és tegye el. A túlzott lemerülésből eredő károk megelőzése érdekében a robotporszívót legalább három havonta egyszer fel kell tölteni.

Műszaki adatok

Robotporszívó

Megnevezés	Robotporszívó és felmosó
Típus	D102GL
Méretetek	Φ 350 × 97 mm
Akkumulátor	4800 mAh (névleges kapacitás) 5200 mAh (maximális kapacitás)
Töltési idő	kb. 6,5 óra
Nettó tömeg	3,6 kg
Nettó tömeg (tartozékokkal)	12,3 kg
Kompatibilitás	Android 9.0 vagy iOS 12.0, illetve ezeknél újabb
Vezeték nélküli kapcsolat	Wi-Fi IEEE 802.11b/g/n 2,4 GHz, Bluetooth 4.2
Névleges feszültség	14,4 V ---
Töltőfeszültség	19,6 V ---
Névleges teljesítmény	55 W
Működési frekvencia	2400–2483,5 MHz
Maximális kimeneti teljesítmény	<20 dBm

Normál használati körülmények között a készülék antennája és a felhasználó között legalább 20 cm távolságot kell tartani.

Dokkoló

Típus	D102-JZEU
Méretetek	563×420×340 mm
Névleges bemenet	200–240 V ~ 50/60 Hz
Névleges kimenet	19,6 V --- 1,2 A
Teljesítmény (porürítéskor)	1000 W
Teljesítmény (takarítás közben)	30 W
Teljesítmény (levegős szárítás+töltés közben)	80 W

Ártalmatlanítás és újrahasznosítás (WEEE irányelv)



Az ezzel a szimbólummal ellátott termékek elektromos és elektronikus berendezések hulladékai (a 2012/19/EU irányelv szerint), amelyeket nem szabad a kommunális háztartási hulladékkal összekeverni. Ehelyett az emberi egészség és a környezet védelme érdekében a berendezések hulladékait adja le a kormány vagy a helyi hatóságok által elektromos és elektronikus berendezések hulladékainak újrahasznosítására kijelölt gyűjtőhelyen. A megfelelő ártalmatlanítás és újrahasznosítás segít megelőzni a környezetre és az emberi egészségre gyakorolt potenciális negatív következményeket. Az ilyen gyűjtőpontok helyéről és igénybevételük feltételeiről további információért forduljon a gyártóhoz vagy a helyi hatóságokhoz.

További információért látogasson el a www.mi.com webhelyre.
Gyártó: Xiaomi Communications Co., Ltd.
Cím: #019, 9th Floor, Building 6, 33 Xi'erqi Middle Road,
Haidian District, Beijing, Kína
Szármaszási hely: Kína

