

xiaomi

Xiaomi Robot Vacuum X20+ EU
Robotporszívó és Omniállomás



Biztonsággal kapcsolatos útmutató

Használat előtt figyelmesen olvassa el ezt a kézikönyvet, és őrizze meg későbbi referenciaként.

Használati korlátozások

- Ez a termék csak otthoni környezetben történő padlótisztításra szolgál. Ne használja szabadban, padló nélküli felületeken, kereskedelmi vagy ipari környezetben.
- Ezt a készüléket 8 éves vagy annál idősebb gyermekek, valamint csökkent fizikai, érzékszervi vagy mentális képességekkel vagy tapasztalat és ismeretek hiányával rendelkező személyek csak felügyelettel használhatják vagy ha pontos utasítást kaptak a készülék biztonságos használatára vonatkozóan, és megértik az ezzel járó veszélyeket. A gyermekek nem játszhatnak a készülékkel. A takarítást és a felhasználói karbantartást gyermekek nem végezhetik felügyelet nélkül.
- Ez a készülék olyan elemeket tartalmaz, amelyeket csak képzett személyek cserélhetnek.
- A gyermekek nem játszhatnak ezzel a termékkel. Gondoskodjon arról, hogy a gyermekeket és a háziállatokat biztonságos távolságban tartsák a robotporszívótól, amíg működik.
- Ha a kábelkészlet sérült, azt ki kell cserélni egy speciális kábelkészlettel, amely a gyártótól vagy annak szervizelőjétől beszerezhető.
- Ne használja a robotporszívót talajszint feletti területen, például padláson, nyitott erkélyen vagy bútorok tetején, hacsak nincs védőkorlát.
- Ne tárolja a robotporszívót fejjel lefelé. Ne mozgassa a robotporszívót úgy, hogy az LSD lézérérzékelő burkolatát, fedelét vagy ütközőjét fogantyúként használja.
- A robotporszívót csak olyan környezetben használja, ahol a környezeti hőmérséklet 0°C felett és 40°C alatt van. Ügyeljen arra, hogy a padlón ne legyen folyékony vagy ragacsos anyag.
- Ne telepítse, töltsse fel és ne használja ezt a robotporszívót szabadban, fürdőszobában vagy medence közelében.
- Veszélyes lehet, ha a készülék átmegy a tápkábel felett.
- Használat előtt távolítsa el a törékeny vagy apró tárgyakat a padlóról, hogy megakadályozza, hogy a robotporszívó felszívja és ezáltal károsodjon.
- Ne tegyen gyermekeket, háziállatokat vagy semmilyen tárgyat a robotporszívó tetejére, függetlenül attól, hogy áll vagy mozog-e.
- Tartsa távol a haját, az ujjakat és más testrészeket a robotporszívó szívónyílásához.
- Ne használja a robotporszívót égő anyagok tisztításához.
- Ne porszívózzon fel kemény vagy éles tárgyakat.
- A dugót a készülék tisztítása vagy karbantartása előtt el kell távolítani az aljzatból.
- Ne törölje le nedves ruhával a robotporszívót vagy az omni állomást, és ne öblítse le folyadékkal. A mosható alkatrészek tisztítása után teljesen szárítsa meg az alkatrészeket, mielőtt újratelepítené és használná őket.
- A robotporszívó csak kikapcsolt állapotban tárolható és szállítható. Szállítása lehetőleg eredeti csomagolásában történjen.

Kérjük, használja ezt a terméket a felhasználói kézikönyvben szereplő utasításoknak megfelelően. A felhasználók felelősek a termék nem megfelelő használatából származó veszteségekért vagy károkért.

Elemek és töltés

FIGYELMEZTETÉSEK:

- Ne használjon harmadik féltől származó akkumulátort, kábelkészletet vagy omni állomást. A robotporszívó csak a JZ2302 számú omni állomással használható.
- A felhasználóknak nem kell az omni állomáson átállítani a frekvenciát, és a termék képes alkalmazkodni mind az 50, mind 60 Hz-hez.
- Ne szerelje szét és ne javítsa az akkumulátort vagy az omni állomást egyedül.
- Ne helyezze az omni állomást hőforrás közelébe.
- Ne használjon nedves ruhát vagy folyadékot az omni állomás töltő érintkezőinek letörlésére vagy tisztítására.
- Ha a robotporszívót hosszabb ideig nem használja, töltsse fel teljesen, majd kapcsolja ki és tárolja hűvös, száraz helyen. Töltsse fel a robotporszívót legalább háromhavonta, hogy elkerülje az akkumulátor túltöltését.
- Ne tegye ki a készüléket vagy az akkumulátort túlzott hőmérsékletnek.
- Vegye figyelembe annak kockázatát, hogy az akkumulátorral működtetett készülék vagy az akkumulátor fémalkatrészei rövidzárlatot okozhatnak.
- A lítium-ion akkumulátor a környezetre veszélyes anyagokat tartalmaz. Mielőtt a robotporszívót kidobja, kérjük, először vegye ki az akkumulátort, majd dobja ki vagy hasznosítsa újra az adott ország vagy régió helyi törvényeinek és előírásainak megfelelően.
- A rövidzárlat vagy a folyadék szivárgásának elkerülése érdekében ne sértse meg az akkumulátort.
- Ha az akkumulátor szivárog, kerülje el, hogy a folyadék a bőrére vagy a ruhájára kerüljön, és azonnal törölje le száraz ruhával. Ezután küldje el az akkumulátort egy megfelelő újrahasznosító létesítménybe vagy a kijelölt szervizbe.
- Mielőtt eltávolítja az akkumulátort a termékből, lehetőség szerint merítse le teljesen, és győződjön meg róla, hogy a termék nincs áram alatt.

- 1). Távolítsa el a csavart a termék alján, majd távolítsa el a fedelet.
- 2). Húzza ki az akkumulátor csatlakozóját, majd távolítsa el az elemeket. A sérülések elkerülése érdekében ne sértse meg az akkumulátor tokját.
- 3). Adja le az akkumulátort egy professzionális újrahasznosító szervezetnek.
 - Az akkumulátort eltávolítás előtt el kell távolítani a fedelet.
 - Az akkumulátor eltávolításakor a készüléket le kell választani a tápvezetékéről.
 - Az akkumulátort biztonságosan kell eltávolítani.

Lézer biztonsági információk

Használat előtt figyelmesen olvassa el ezt a kézikönyvet, és őrizze meg későbbi referenciaként.



Csak beltéri használatra.

EU Megfeleléségi nyilatkozat



Ezáltal a Dreame (Tianjin) Information Technology Co., Ltd. kijelenti, hogy a C102 típusú termék megfelel a 2014/53 / EU irányelvnek. Az EU-megfeleléségi nyilatkozat teljes szövege a következő linken érhető el: <http://www.mi.com/glo-bal/service/support/declaration.html>
A részletes felhasználói e-kézikönyvért kérjük, látogasson el a www.mi.com/global/service/userguide webhelyre.

Termékáttekintés

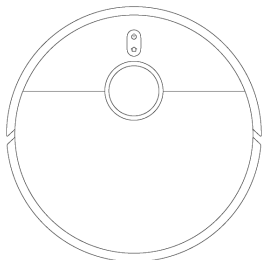

Robotporszívó

Kiegészítők

Előre telepített kiegészítők



Kefe



Kefe borítás

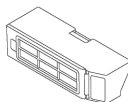

Porrekesz



Szűrő
(Előre telepítve a
porzsákra)

Egyéb kiegészítők



Oldalkefe

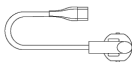

Vezetékkészlet



Felmosótartó



Felmosó tartó x 2 (Előre
telepítve a tartóra)

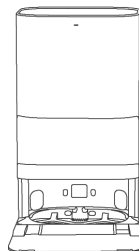

Omni állomás
(eldobható zsák, víztartályok: tiszta és
koszos, mosódeszka alap
hosszabbító, mosódeszka mellékelve)

Megjegyzés: A termék, a kiegészítők és a felhasználói felület illusztrációi a felhasználói kézikönyvben illusztrációk. A tényleges termék és funkciók a termékváltozatok miatt ettől eltérhetnek.

Robotporszívó és szenzorok

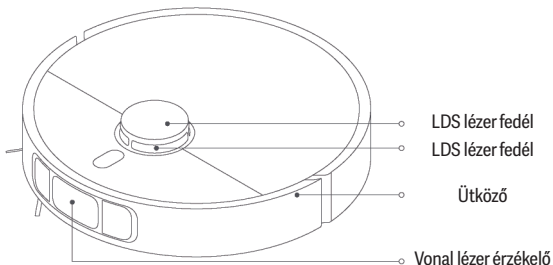

Tartsa nyomva három másodpercig a be- és kikapcsoláshoz.
Nyomja meg a tisztítás elindításához vagy a szüneteltetéshez.
Futtatás közben nyomja meg a szünetet.

Szünet közben nyomja meg, hogy a robotporszívó visszatérjen az omni állomáshoz (töltés céljából).

Nyomja meg a dokkolás leállítását, miközben visszatér az omni állomásra Tartsa nyomva három másodpercig a gyermekzár engedélyezéséhez vagy letiltásához

Indikátor

Fehér: Tisztítás / tisztítás befejeződött / Teljesen feltöltve

Villogó fehér: Visszatérés a töltéshez / Firmware áthelyezése / frissítése / Wi-Fi kapcsolat várakozása / Csatlakozás a Wi-Fi-hez

Fehér légzés: Töltés (közepes / magas akkumulátor szint) Villogó narancs: Robot vákuumhiba

Narancssárga: A Wi-Fi ki van kapcsolva

Narancssárga légzés: Töltés (alacsony akkumulátor-s)

Robotporszívó és szenzorok

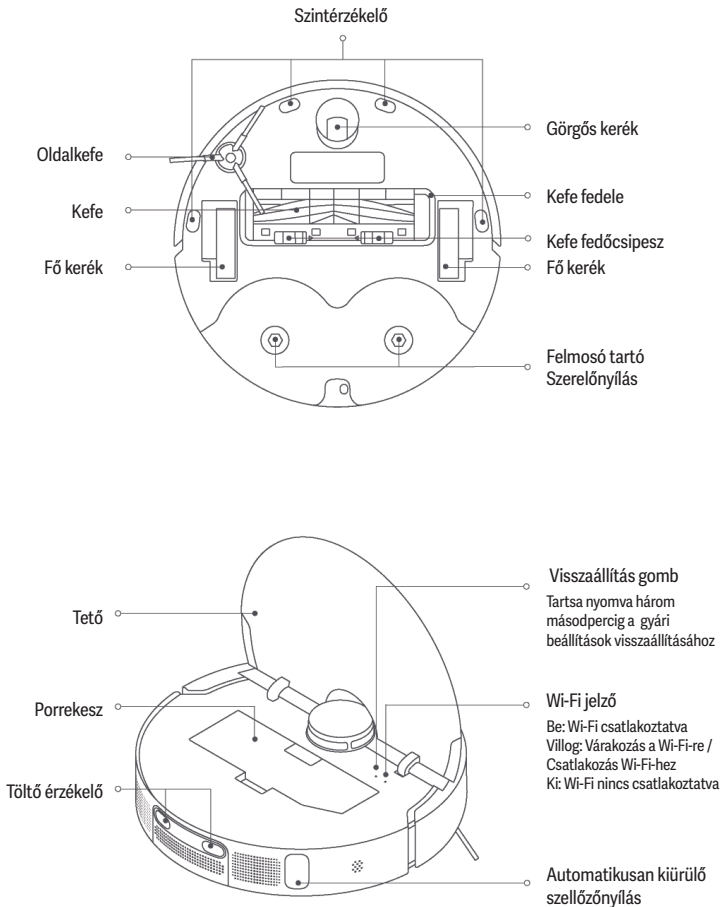

Omni állomás

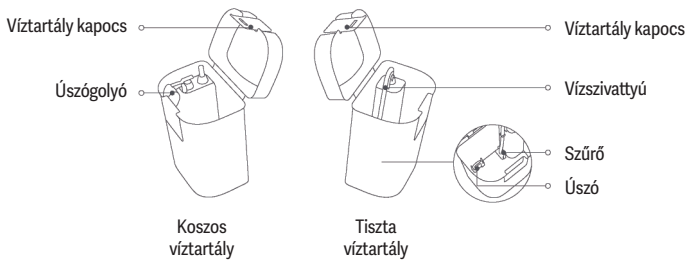
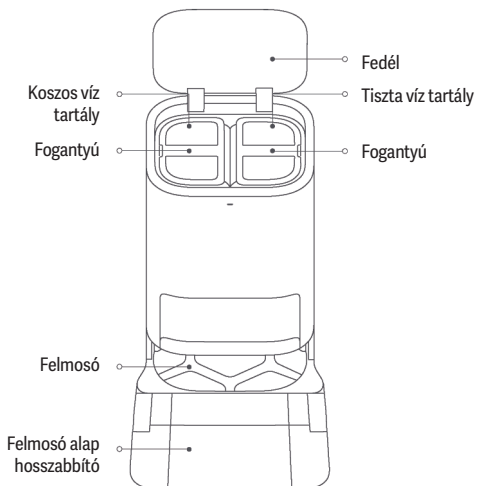

Omni állomás

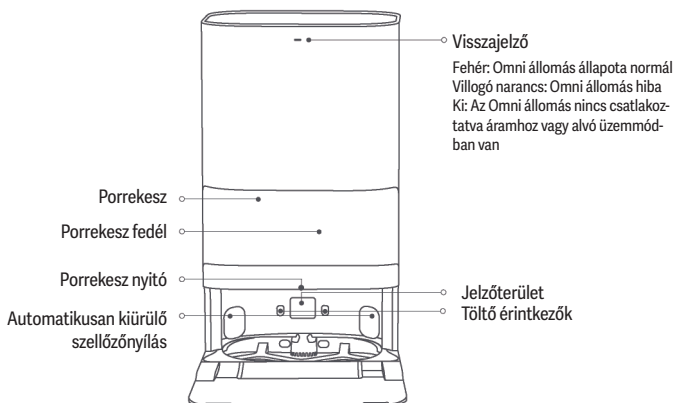

Eldobható tasak



Megjegyzés: Az omni állomás gyárilag tartalmaz egy ilyen tasakot.

Hogyan telepítse

Védőcsomagolások és -borítások eltávolítása

A robotporszívó használata előtt távolítsa el a védőcsíkokat mindkét oldalról.

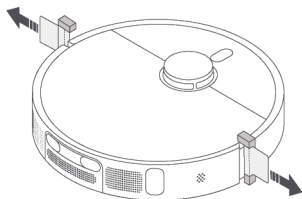

Az oldalkefe és a felmosószerkezet telepítése

Telepítse az oldalkefét és a mop szerelvényt az ábra szerint. Akkor vannak megfelelően telepítve, amikor egy kattanást hall.

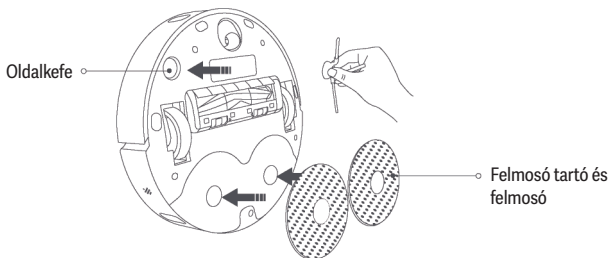

Az omni állomás elhelyezése

Helyezze az omni állomást egy falhoz, sík és kemény felületű padlóra (pl. fa, járólap). Győződjön meg arról, hogy az szabad hely több mint 82 cm magas, több mint 193 cm hosszú és több mint 44 cm széles. Győződjön meg arról, hogy az omni állomás jó Wi-Fi-jellel rendelkezik egy elektromos aljzat közelében, majd csatlakoztassa az áramellátáshoz.

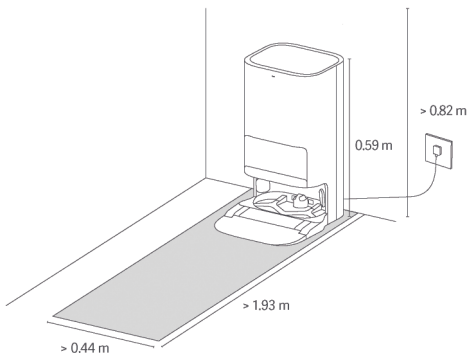

Felmosó tartó és felmosó

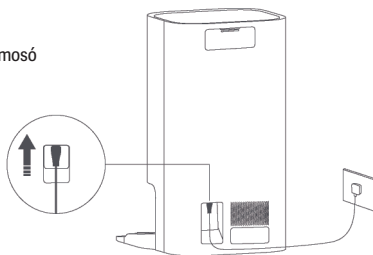

A robotporszívó elhelyezése

Használat előtt 3 mp-ig tartsa lenyomva a robotporszívó bekapcsológombját. Amint a robotporszívó be van kapcsolva, helyezze az omni állomásra, és ellenőrizze, hogy a töltési érintkezők a robotporszívón és az omni állomáson megfelelően csatlakoznak-e. A robotporszívó sikeresen csatlakozik az omni állomáshoz, amikor egy hangutasítást hall a töltés megkezdéséhez.

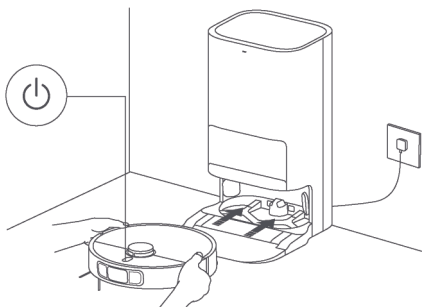

Megjegyzés:

- Az első használat előtt ajánlott a robotporszívó teljes feltöltése. Ha a robotporszívó alacsony akkumulátorszint miatt nem lehet bekapcsolni, akkor manuálisan helyezze a robotporszívót az omni állomásra, hogy feltöltse.
- Amikor a robotporszívó feltöltésre kerül, automatikusan bekapcsol, és nem kapcsolható ki.

Hogyan használja

Az omni állomás elhelyezése

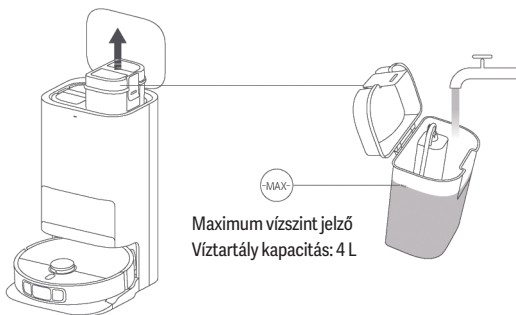

Megjegyzés:

- Maximum annyi vizet adjon hozzá, míg a jelzést (MAX) eléri a víz szintje.
- Ne adjon forró vizet a víztartályhoz, mivel ez a tartály deformálódását okozhatja.
- A robotporszívó károsodásának elkerülése érdekében ne adjon hozzá semmilyen más anyagot (pl. tisztítószert), csak kizárólag tiszta vizet.

Csatlakozás a a Mi Home / Xiaomi Home App alkalmazáshoz

Ez a termék a Mi Home / Xiaomi Home alkalmazással működik. Használja a Mi Home / Xiaomi Home alkalmazást a készülékvezérléséhez és más intelligens otthoni eszközökkel való interakcióhoz.

Szkennelje be a QR-kódot az alkalmazás letöltéséhez és telepítéséhez. Ha az alkalmazás már telepítve van, akkor a kapcsolatbeállítási oldalra kerül. Vagy keresse meg a „Mi Home / Xiaomi Home” alkalmazást az App Store-ban, hogy letölthesse és telepítse.

Nyissa meg a Mi Home / Xiaomi Home alkalmazást, érintse meg a „+” gombot a jobb felső sarokban, majd kövesse az utasításokat az eszköz hozzáadásához.



78FF9E4E

* Az alkalmazást Xiaomi Home alkalmazásnak nevezik Európában (Oroszország kivételével). Alapértelmezés szerint az eszközön megjelenített alkalmazás nevét kell figyelembe venni.



Megjegyzés:

- A robotporszívó a Mi Home / Xiaomi Home alkalmazással működik, és támogatja az Android 9.0 és iOS 12.0 vagy újabb verziót.
- Lehet, hogy az alkalmazás verziója frissült, kérjük, kövesse az utasításokat az alkalmazás jelenlegi verziója alapján.

A Wi-Fi visszaállítása

Megjegyzés:

Tegye meg a következő lépéseket, ha a robotporszívó nem csatlakoztatható a hálózathoz, mert az útválasztó alaphelyzetbe áll, a elfelejtette a jelszót vagy egyéb okokból:

1. Nyissa ki a robotporszívó fedelét, hogy láthassa a Wi-Fi jelzőt.
2. Egyidejűleg nyomja meg és tartsa lenyomva a  és  gombokat, amíg nem hall egy hangot, amely jelzi, hogy a robotporszívó várja a hálózati konfigurációt.
3. Amikor a Wi-Fi jelzőfény villog, a Wi-Fi kapcsolat sikeresen visszaállt.

Be- és kikapcsolás

A robotporszívó bekapcsolásához tartsa nyomva a  gombot három másodpercig.

Amikor a robotporszívó jelzőfénye kigyullad, ez azt jelenti, hogy a robotporszívó készenléti üzemmódba lép. Amikor a robotporszívó szünetel és nincs feltöltve, nyomja meg és tartsa három másodpercig a  gombot, hogy kikapcsolja.

Megjegyzés: Amikor a robotporszívó töltődik, automatikusan bekapcsol, és nem kapcsolható ki.

Gyors térképkészítés

A hálózat első konfigurálása után kövesse az utasításokat; az alkalmazással gyorsan lét-rehozhat egy térképet, és a robotporszívó megkezdi a térképkészítést (tisztítás nélkül). A feltérképezési folyamat akkor fejeződik be, amikor a robotporszívó visszatér az omni állomásra, a térképet pedig automatikusan elmenti.

Szünet

Amikor a robotporszívó üzemel, nyomja meg bármelyik gombot a szüneteltetéshez.

Megjegyzés: Ne emelje fel és ne mozgassa a robotporszívót szünet közben, mert ez navigációs hibákat okozhat, amelyek megakadályozhatják a robotporszívónak a visszatérését az omni állomásra vagy a térkép „ elvesztését” okozhatják.

Alvó üzemmód

A robotporszívó automatikusan alvó üzemmódba lép, miután 10 percig szüneteltette, és a jelző kialszik. „Felébresztéséhez” nyomja meg a robotporszívó bármelyik gombját.

A tisztítás folytatása

Ha a robotporszívó nem megfelelően működik a tisztítási feladat során, akkor automatikusan visszatér az omni állomásra töltés céljából. Amint a robotporszívó teljesen feltöltődött, akkor folytatja a tisztítást.

Gyerekszár beállítása

A gyerekszár engedélyezéséhez vagy letiltásához tartsa nyomva három másodpercig a  gombot

Por ürítése

Amikor robotporszívó automatikusan visszatért az omni állomásra töltés céljából, miután elvégezte a porszívózást és felmosást, az omni állomás automatikusan elkezd őríteni a porzsákot.

Porszívózás és felmosás

1. Kezdje el a tisztítást

Indítás előtt ellenőrizze, hogy a felmosó szerkezet és más szükséges alkatrészek sikeresen telepítve vannak-e a robotporszívóra. Válassza ki az alkalmazásban a porszívózási és felmosási módot, és használja az alkalmazást, vagy nyomja meg a  gombot a robotporszívón, hogy az állomásról el induljon. Ezután a robotporszívó megtervezi az optimális tisztítási útvonalat és elvégzi a takarítási feladatot az elkészített térkép alapján.

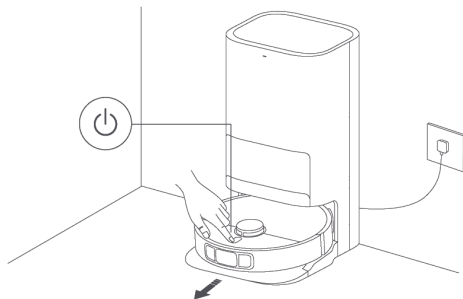

Megjegyzés:

- Annak elkerülése érdekében, hogy a szőnyegek nedvesek legyenek a felmosáskor, manuálisan hozzá-adhat szőnyeg területeket az alkalmazáshoz, és kiválaszthatja a szőnyegtisztítási módszert.
- Amikor a robotporszívót először használja, ajánlottfelügyelni az egész folyamat során, hogy eltávolítsák azokat az elemeket, amelyek befolyásolhatják annak munkáját.
- Ha a robotporszívó elakadhat vagy megkarcolhatja a bútorok felületét bizonyos területeken, korlátozott területeket állíthat be az alkalmazásban, hogy megakadályozzák a robotporszívó bejutását ezekre a területekre.
- A robotporszívó teljesítményét befolyásolhatja, ha hosszú szálú szőnyegekkel borított területen, sötétben vagy erősen fényvisszaverő felületen fut.
- A robotporszívó megnedvesíti a felmosópárnákat indulás előtt, kérjük, várjon türelmesen.
- Indítás előtt győződjön meg arról, hogy az omni állomás csatlakoztatva van az áramforráshoz, és a robotporszívó csatlakoztatva van az omni állomáshoz.
- Annak érdekében, hogy a robotporszívó sikeresen visszatérhessen az omni állomásra a porszívózás és felmosás befejezése után, javasoljuk, hogy a robotporszívót az omni állomásról indítsa el. Tisztítás közben ne mozgassa az omni állomást, a tisztavíz-tartályt, a piszkos víztartályt vagy a mosódeszkát.

2. Automatikus visszatér a tiszta mosódeszkákhoz félúton

A tisztítás során a robotporszívó automatikusan visszatér az omni állomásra, hogy lemossa a felmosó párnákat, majd folytatja tisztítási folyamatot.

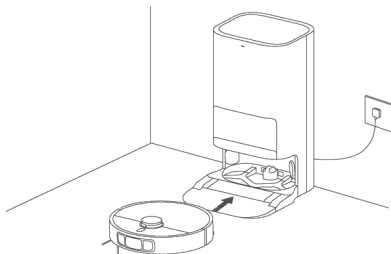

3. Automatikus porürítés, mosódeszka tisztítás és légszárítás

Miután a robotporszívó befejezte tisztítási feladatát és visszatért az omni állomásra töltés céljából, az omni állomás automatikusan elkezd a por ürítését, majd megtisztítja és levegőn szárítja a felmosó-párnákat.

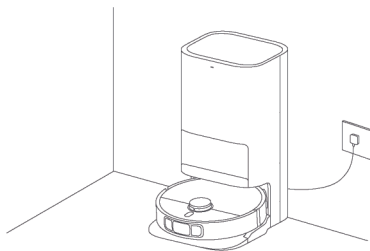

4. Tisztítsa meg a piszkos víztartályt

Miután a felmosó-párnákat megtisztították és levegőn szárították, kérjük, időben tisztítsa ki a piszkos víztartályt a kellemetlen szagok elkerülése érdekében.

Porszívózás felmosás előtt

Indítás előtt ellenőrizze, hogy a felmosó szerelvényt beépítették-e a robotporszívóba, és a tiszta víztartályt fel van-e töltve. Válassza ki a porszívót az alkalmazás femosási módja előtt, és használja az alkalmazást, vagy nyomja meg a robotporszívó gombját a tisztítási feladat elindításához, majd a robotporszívó megemeli a felmosó eszközt a porszívózáshoz. Amint befejezi a porszívózást, visszatér az omni állomáshoz, hogy automatikusan kiürítse a port és megnedvesítse a felmosó párnákat, majd leengedi a felmosó szerelvényt, hogy megkezdje a felmosást.

Porszívózás

Válassza ki a porszívózási módot az alkalmazásban, majd használja az alkalmazást vagy nyomja meg a robotporszívó  gombját a tisztítás megkezdéséhez, és a robotporszívó megemeli a mop szerelvényt, és az omni állomástól vákuumba indul. Amint befejezi a porszívózást, visszatér az omni állomásra, hogy automatikusan kiürítse a porzsákat.

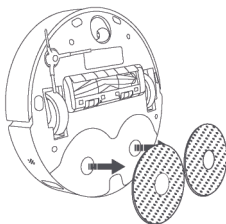

Megjegyzés

Ha a felmosó szerelvény nincs telepítve, akkor a robotporszívó automatikusan a porszívó üzemmódban indul.

Felmosás

Indítás előtt ellenőrizze, hogy a felmosó-szerelvényt és más szükséges alkatrészeket beépítették-e a robot vákuumába, és a tiszta víztartályhoz adtak vizet. Válassza ki a felmosási módot az alkalmazásban, és használja az alkalmazást, vagy nyomja meg a robotporszívó gombját a tisztítás megkezdéséhez. Ezután a robotporszívó először automatikusan megnedvesíti a felmosó-párnákat, és elhagyja az omni állomást, hogy megkezdje a felmosást. Amint befejezi a felmosást, visszatér az omni állomásra, hogy mossa és levegőn szárítsa meg a felmosó-párnákat.

További alkalmazás funkciók

Térkép

Az alkalmazás megjeleníti a porszívózáshoz és a lemosáshoz használt aktuális térképet. Beállíthatja az elkerülhető területeket a korlátozott területek beállításában, és szerkesztheti az aktuális térképet a térképkezelés során.

Tisztítási beállítások

A tisztítási beállításokban a tisztítási módot, a szívási szintet és a víz áramlási sebességét a padló szennyeződése és a speciális igények alapján állíthatja be.

Omni állomás beállításai

A por üritése és a mosódeszka tisztítása az omni állomás beállításainál konfigurálható.

A por üritésének beállításában engedélyezheti vagy letilthatja az automatikus por üritésének funkcióját, és megváltoztathatja annak gyakoriságát.

A mosódeszka tisztítási beállításában beállíthatja azt a frekvenciát, amellyel a robotporszívó visszatér az állomásra a mosódeszkák tisztításához.

Megjegyzés

- A kiválasztott terület használata / zónás tisztítás vagy a térkép szerkesztése előtt létre kell hozni egy térképet.
- További funkciókért kérjük, olvassa el az alkalmazást. Az egyes funkciók részletei az alkalmazás hatálya alá tartoznak.

A alapszoftver frissítése

A robotporszívó szoftverét a Mi Home / Xiaomi Home alkalmazás segítségével frissítheti. Frissítés előtt ellenőrizze, hogy a robotporszívó az omni állomáson van-e, és az akkumulátor töltöttségi szintje meghaladja a 15% -ot%.

Gyári beállítások visszaállítása

Ha a robotporszívó nem működik megfelelően az újraindítás után, akkor egy tű segítségével három másodpercig nyomja meg a visszaállítási gombot, amíg egy hang jelzi, hogy a robotporszívó helyreállítja a gyári beállításokat.

A robotporszívó újraindítása

Ha a robotporszívó nem reagál, vagy nem kapcsolható ki, nyomja meg és tartsa lenyomva a  gombot 15 másodpercig, hogy kikapcsolja. Ezután nyomja meg és tartsa három másodpercig a  gombot a robotporszívó bekapcsolásához.

Ápolás és karbantartás

Alkatrészek

A robotporszívó jó állapotának fenntartása érdekében ajánlott a rutin karbantartáshoz lásd az alábbi táblázatot.

Alkatrész	Tisztás gyakorisága	Csere gyakorisága
Porrekesz	Szükség szerint	/
Szűrő (előre telepített porzsák)	2 hetente	3-6 havonta
Tiszta víztartály	2 hetente	/
Koszos víztartály	Minden használat után	
Mosódieszka	1-2 hetente	
Kefe	2 hetente	6-12 havonta
Oldalkefe	2 hetente	3-6 havonta
Felmosó	/	1-3 havonta
Görgős kerék	Havonta	/
LDS lézerezékelő		
Vonal lézer érzékelő		
Szintérezékelő		
Robotporszívó töltő		
Ütköző/lökhárító		
Automata szűrő		
Robotporszívó teteje		
Omni állomás		
Omni állomás töltő		
Omni állomás jelzőpanel		
Eldobható zsák	/	Cserélje legalább 2,5 havonta (használati gyakoriságtól függően)

Megjegyzés

- A csere gyakorisága csak tájékoztató jellegű. Ha valamelyik alkatrész megsérül, azonnal ki kell cserélni a hatékony tisztítás érdekében.
- A robotporszívó mozgathatásához vagy szállításához kérjük, irtse ki a tiszta és piszkos víztartályokat, nehogy a robotporszívó megsérüljön szállítás közben.

Eldobható zsák cseréje

1. Amikor az eldobható zsák megtelt, húzza ki a fedelet a porzsák nyílásából. Távolítsa el az eldobható zsákot a fogantyúval, és dobja ki. Ezután száraz ruhával törölje ki a szennyeződések a szűrőből.

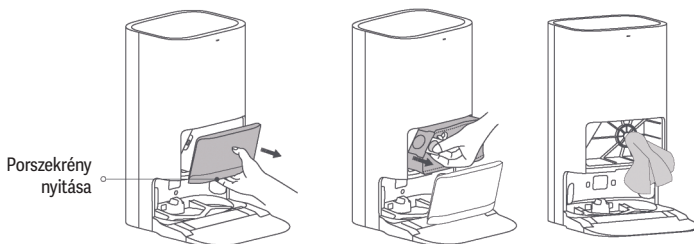

Megjegyzés:

Az eldobható zsák fogantyújával zárja le a tasakot, hogy megakadályozza a por és a törmelék kiszóródását

2. Helyezzen be egy új eldobható zsákot az ábra szerint, és helyezze be a zsák fogantyúját a nyílásba. Ezután tegye vissza a porszekrény fedelét, ha megfelelően rögzült, kattánást fog hallani.

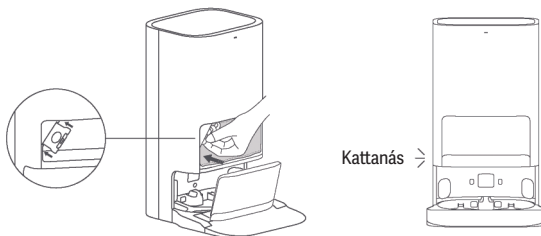

A tiszta és a koszos víztartályok tisztítása

1. Távolítsa el mind a tiszta, mind a koszos víztartályt és öntse ki belőlük a vizet

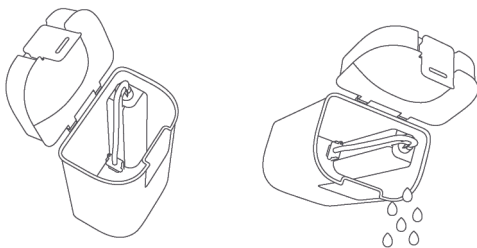

2. Használjon tiszta vizet a tartályok teljes kimosásához, majd törölje szárazra a tartályok külsejét, mielőtt visszahelyezi őket az omni állomásba.

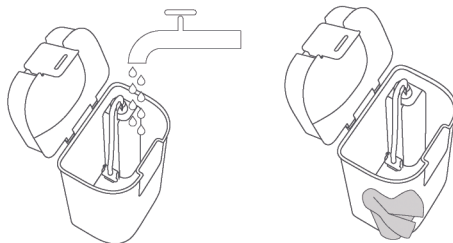

Megjegyzés: Mind a tiszta víztartályban lévő úszó, mind a piszkos víztartályban lévő úszógolyó mozgatható alkatrészek. Tisztítás közben ne alkalmazzon túl sok erőt, hogy elkerülje ezek károsodását.

A mosódeszka és a mosódeszka alapjának tisztítása

1. Válassza ki az omni állomás tisztítási funkcióját az alkalmazásban, és a robotpor-szívó automatikusan elhagyja az omni állomást. Kézzel távolítsa el a mosódeszkat, majd az omni állomás automatikusan vizet injektál a mosódeszka aljába. Használjon kendőt vagy kefét az alap és a mosódeszka szennyeződésének tisztításához.

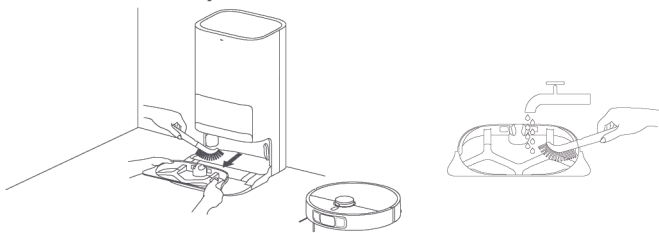

2. Várjon három percet, és az omni állomás automatikusan elvezeti a koszos vizet. Száraz ruhával törölje le a mosódeszka alját és a mosódeszkat, majd illesse vissza a mosódeszkat. Miután az alapot megtisztította, manuálisan helyezheti el a robotporszívót az omni állomásra, használhatja az alkalmazást, vagy megnyomhatja a robotporszívó  gombját, hogy visszaküldje az állomásra.

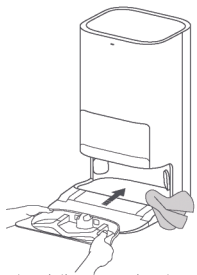

Megjegyzés: A napi használat vagy tisztítás során ne döntse meg az omni állomást. Ha víz gyűlik össze a mosódeszka aljában, törölje le ruhával.

Tisztító érzékelők és töltő érintkezők

Puha ruhával tisztítsa meg az összes érzékelőt és a krakkoló érintkezőket a robot vákuumában:

- A szintérezékelők a robotporszívó alján.
- A töltési érintkezők a robotporszívó hátulján.
- Az LDS lézer érzékelő a robotporszívó tetején.
- A lökhárító és a vonal lézer érzékelője a robotporszívó elején.

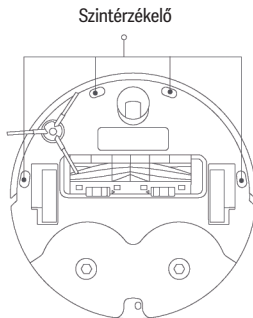
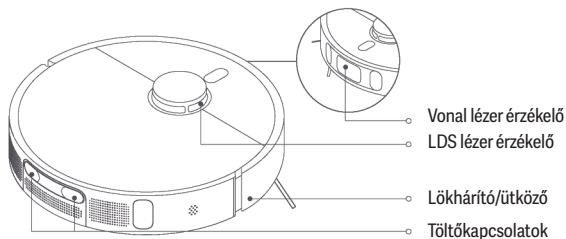

A kefe és az oldalkefe tisztítása

1. Fordítsa meg a robotporszívót és szorítsa meg a kapcsokat az ecset fedelének eltávolításához.
2. Emelje ki a kefét, távolítsa el a csapógyakat mindkét végén, és tisztítsa meg a kefe tengelyét.
3. Ollóval vágja le a kefe körül kusza haját, és távolítsa el a törmelékét.
4. Húzza ki az oldalkefét felfelé és tisztítsa meg.
5. Illessze vissza az oldalkefét, a kefét és a kefe fedelét, és ellenőrizze, hogy azok biztonságosan vannak-e a helyükön.

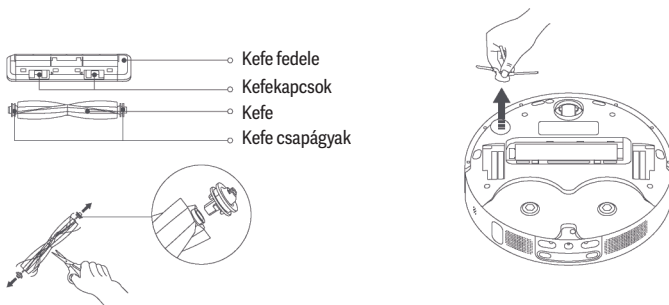

VIGYÁZAT: Ha túl sok haj van a kefében, vagy ha a haj túlzottan összecsomósodott, ne húzza ki erőszakkal, mert ez károsíthatja a kefét.

A görgő tisztítása

1. Fordítsa meg a roborszívót, és húzza ki a görgőkereket.
2. Távolítsa el a haját, szennyeződéseket és egyéb törmeléket a kerékről és a tengelyről.
3. Helyezze vissza a görgőkereket, és szorosan nyomja vissza a helyére.

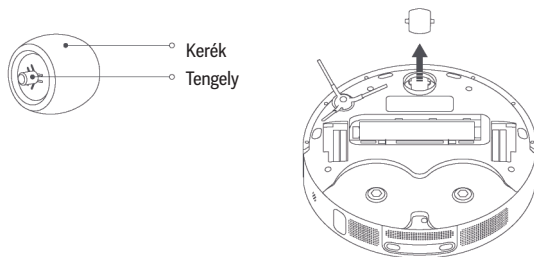

Jegyzetek:

Egy kis csavarhúzó vagy más szerszám használható a kerék finoman kinyitásához és eltávolításához. A kerék vízzel tisztítható és szárítás után visszatehető.

Az omni állomás tisztítása

Puha, száraz ruhával tisztítsa meg a töltő érintkezőket, az automatikus ürülő szellőzőnyílásokat és az omni állomás jelzőterületét.

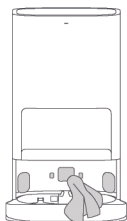

Akkumulátor

A robotporszívó nagy teljesítményű lítium-ion akkumulátort tartalmaz. Az optimális akkumulátor-teljesítmény fenntartása érdekében ügyeljen arra, hogy a napi használat során mindig fel legyen töltve.

Megjegyzés: Ha a robotporszívót hosszabb ideig nem használják, kapcsolja ki és tegye el. A túltöltés által okozott károk elkerülése érdekében a robotporszívót három havonta legalább egyszer töltsse fel.

Műszaki adatok

Robotporszívó

Név	Robotporszívó és felmosó
Modell	C102
Termék méretei	∅ 350 x 97 mm
Akkumulátor	4800 mAh névleges kapacitás
Töltési idő	Kb. 6.5 óra
Nettó súly (Robotporszívó)	3.67 kg
Nettó súly (Kiegészítőkkal)	12.3 kg
Kompatibilitás	Android 9.0 & IOS 12.0 vagy újabb
Vezeték nélküli kapcsolat	Wi-Fi IEEE 802.11 b/g/n 2.4 GHz, Bluetooth 4.2
Töltési feszültség	20 V ⁻⁻⁻
Névleges feszültség	14.4 V ⁻⁻⁻
Névleges teljesítmény	75 W
Működési frekvencia	2400-2483.5 MHz
Max. kimeneti teljesítmény	<20 dBm

Műszaki adatok

Omni állomás

Modell	JZ2302
Termék méretei	586 x 427 x 340 mm
Névleges bemenet	220-240 V ~50-60Hz
Névleges teljesítmény	20 V ~ 1A
Teljesítmény (por ürítésekor)	1000 W
Teljesítmény (tisztítás alatt)	30 W
Teljesítmény (szárítás+töltés)	30 W

Normál használat mellett a berendezést legalább 20 cm távolságot kell tartani az antenna és a felhasználó teste között.

WEEE hulladékkezelés és újrahasznosítási információk



Az ezzel a szimbólummal ellátott összes termék elektromos és elektronikus berendezés hulladéka (WEEE a 2012/19/EU irányelv szerint), amelyeket nem szabad a háztartási hulladékkal keverni. Ehelyett védje az emberi egészséget és a környezetet azáltal, hogy a használt berendezéseit a kormány vagy a helyi hatóságok által kijelölt, az elektromos és elektronikus berendezések hulladékainak újrahasznosítására kijelölt gyűjtőhelyen adja le.

A helyes ártalmatlanítás és újrahasznosítás segít megelőzni a környezetre és az emberi egészségre gyakorolt lehetséges negatív következményeket. Kérjük, forduljon a telepítőhöz vagy a helyi hatóságokhoz az ilyen gyűjtőhelyek helyével, valamint feltételeivel kapcsolatban.

A termék jellemzői, technikai paraméterei, a kezelés, irányítás módja,
valamint a csomag tartalma előzetes értesítés nélkül
megváltozhatnak.